



الاختيار الأول
للملاعب الرياضية
First Choice
For Sport Courts

playgrounds that
spark joy & creativity

FIRST CHOICE FOR SPORT COURTS CATALOGUE

2026



920002730



www.firstchoice.com.sa

TABLE OF CONTENTS

01

Company Profile

- Who We Are
- Our Vision & Mission
- Why Choose Us
- Certificates

02

Playground Solutions

- Kids Play Areas (Outdoor & Indoor)
- Inclusive Play Equipment
- playgrounds Toys
- Safety & Design Standards
- Consultancy

03

Sport Courts Construction

- Indoor & Outdoor Courts
- Football, Basketball, Tennis, Volleyball
- Multi-Sport Court Designs

04

Flooring Systems

- Playground Flooring
- Vinyl flooring
- Horse stable flooring
- Foam flooring

05

Custom Projects

- Turnkey Installations
- 2D/3D Layout & Design Services
- Project Planning & Execution

06

Portfolio

- Completed Projects Gallery
- Key Clients & Partners

07

Contact Us

- Address, Phone, Email
- Social Media & Website



ABOUT US

First Choice For Sport Courts specialize in the design, construction, and installation of high-quality indoor and outdoor sport courts tailored to meet international standards. Whether it's for schools, parks, sports clubs, residential compounds, or commercial facilities we provide turnkey solutions that combine durability, safety, performance, and aesthetic appeal.

We build courts for a variety of sports, including:

- Football
- Basketball
- Tennisball
- Volleyball
- Badminton
- Multi-purpose courts
- Kids Playgrounds
- Running Tracks
- Sports Equipment



We specialize in flooring installation and repair services, offering:

- Playground flooring
- Vinyl flooring
- Foam flooring
- Horse stable Flooring

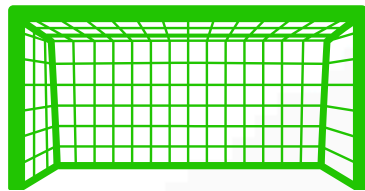

We are also providing the following products and services:

- Rubber powder
- Rubber rolles
- Rubber tiles
- Artificial grass
- Sound insulation

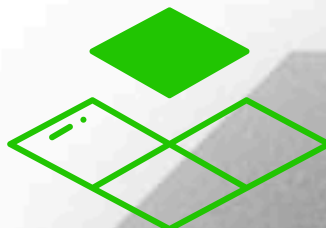



OUR VISSION

Our vision is to become a leading provider of high-quality, safe, and innovative flooring solutions for sports courts, playgrounds, and residential and commercial spaces. We aim to create durable and visually appealing surfaces that enhance performance, ensure safety, and inspire active lifestyles in every environment we serve.

OUR MISSION

Our mission is to deliver top-tier flooring solutions that combine functionality, safety, and style. Whether it's a basketball court, a children's playground, or a luxury vinyl floor for a home, we are committed to using premium materials and expert craftsmanship. We strive to exceed client expectations through exceptional service, timely delivery, and long-lasting results that stand the test of time.

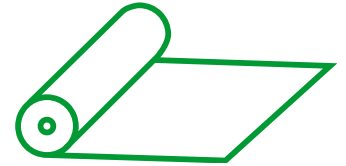

WHY CHOOSE US?

List what makes your business better than others.

- Skilled & experienced installation team
- Use of high-quality, certified materials
- Customized designs and surface solutions
- Competitive pricing
- On-time project completion
- After-sales support and maintenance





CERTIFICATES:

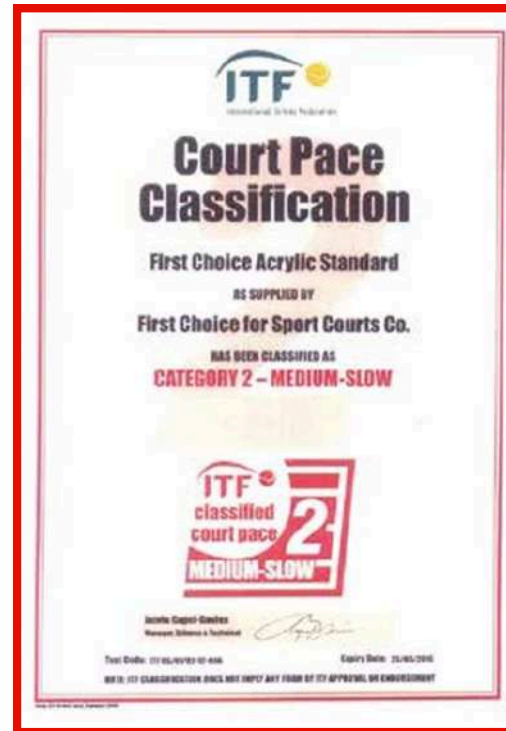

CERTIFICATES:





شهادة اشتراك
Membership Certificate



Membership No. :	251889	251889	رقم العضوية الموحد :
Date of Issue:	02/05/2011	2011/05/02	تاريخ الاصدار:
Membership Class :	Second	الثانية	درجة العضوية :
Riyadh Chamber Certifies			تشهد الغرفة التجارية الصناعية بالرياض بأن
COMPANY THE FIRST CHOICE FOR SPORTS STADIUMS			شركة الاختيار الأول للملاعب الرياضية
Commercial Registration No.	1010308054	1010308054	مفيدة بالسجل التجاري / الترخيص رقم :
Certificate Expires on	19/11/2025	2025/11/19	ينتهي سريان هذه الشهادة في



- يلزم التحقق من الوثيقة عبر الرابط <https://mybusiness.chamber.sa> . أو تطبيق (سند)
- للأجهزة المحمولة أو الرقم الموحد دون ادنى مسؤولية على الغرفة عن محتوى الوثيقة.
- تعد هذه الورقة من الوثائق الإلكترونية لغرفة الرياض. ويمنع تعديلها اول محاولة للعبث بها
- تصدق اربعة خال مماثلة تعديلها وتغير. حياها للملحقة الثانية



CERTIFICATES:



DAS Certification
QUALITY MANAGEMENT SYSTEM
Certificate of Approval

This is to certify that the Quality Management System of:

Company name: **First Choice Sport Courts Co.**

Address: **P.O. Box 40049, Riyadh 11499, Kingdom of Saudi Arabia**

Has been assessed by DAS Certification Ltd and found to meet the requirements of:
ISO 9001:2008

The certificate is valid for the following scope of operation:
Supply, Sales and Application of Sports Materials

Date of Certificate Issue: **18th April 2012**
Certificate Valid until: **17th April 2013**
Certificate Number: **28 67723-606**

Authorised: 
Date: **18th April 2012**

DAS CERTIFICATION Ltd.
Company Number: 02046186
Registered Office: 215 Church Street, Nottingham, NG1 1PL, United Kingdom
Telephone & Fax: +44 (0)151 6344000
www.dascertification.com
Email: info@dascertification.com

IAF **UKAS**



المملكة العربية السعودية
الجمهورية العربية السورية
وزارة التجارة والصناعة
الرياض 11011
البريد الإلكتروني: info@mv.gov.sa

الموضوع:

لتحريم / مدير شركة الاختيار الأول للملاعب الرياضية
س.ب. 40049 - الرياض 11499
والسلام عليكم ورحمة الله وبركاته ...

إشارة إلى خطابكم رقم 1704 وتاريخه 14/04/2012 هـ المتضمن إخطار الرئاسة بأن شركتكم وكمل منتجات شركة (كورتسول COURTSUL) الفرنسية وشركة (ستوك ميير STOCKMEIER) الفرنسية الخاصة بمواد الأرضيات المعتمنة ومطلب اعتماد شركتكم كوكيل لمنتجات الشركتين المذكورتين حسب شهادة قيد الوكالة المقدمة من وزارة التجارة.

عليه أحيطكم أنه قد تم داخل شركتكم لدى الرئاسة العامة ترعاية الشباب كوكيل لمنتجات شركة (كورتسول COURTSUL) الفرنسية وشركة (ستوك ميير STOCKMEIER) الفرنسية بالملكة . وتمت الرخصة في استخدام منتجاتكم بمشاريع الرئاسة المستقبلية.

وتكم بحياتي ...

مدير عام المشايخ والصناعة
كبير مستشارين / فهد بن ناصر السعد
5156714136

الاستعلامات
الوزارة لخدمة المستفيدين والصناعة
رقم الهاتف: 011-4990000
التاريخ: 14/04/2012
المرجع: طرف



المملكة العربية السعودية
وزارة التعليم
الرياض 11564
البريد الإلكتروني: info@moe.gov.sa

الموضوع: الموافقة على اعتماد شركة الاختيار الأول للملاعب الرياضية كوكيل لمنتجات الشركتين المذكورتين

المحتويين / شركة الاختيار الأول للملاعب الرياضية
س.ب. 40049 - الرياض 11499
والسلام عليكم ورحمة الله وبركاته

إشارة إلى خطابكم رقم 1704 بتاريخ 14/04/2012 هـ بشأن طلب اعتماد منتجاتكم لدى الوزارة في مجال ترسيب الأرضيات المعتمنة الخاصة بالملاعب الرياضية من شركة (ستوك ميير STOCKMEIER) الفرنسية وشركة (كورتسول COURTSUL) الفرنسية الخاصة بمواد الأرضيات المعتمنة ومطلب اعتماد شركتكم كوكيل لمنتجات الشركتين المذكورتين حسب شهادة قيد الوكالة المقدمة من وزارة التجارة.

إذ تم داخل شركتكم لدى الرئاسة العامة ترعاية الشباب كوكيل لمنتجات شركة (كورتسول COURTSUL) الفرنسية وشركة (ستوك ميير STOCKMEIER) الفرنسية بالملكة . وتمت الرخصة في استخدام منتجاتكم بمشاريع الرئاسة المستقبلية.

وتكم بحياتي ...

مدير عام المشايخ والصناعة
كبير مستشارين / فهد بن ناصر السعد
5156714136



TUV
Certificate of Registration

Certificate No: 150514016601

This is to Certify that the Management System of the
First Choice Sport Courts CO.
P.O Box: 40049, Al-Riyadh 11499, King of Saudi Arabia

Has been assessed and found to be in accordance with the requirements of standard detailed below
ISO 9001:2008

This Certificate is valid for the following scope:
"Supply & Sales of Sports Material"

Mid Registration Date: 14th May 2015
Surveillance on or before: 14th Apr 2016
Surveillance on or before: 14th Apr 2017

Issue Date: 14th May 2015
Valid Until: 13th May 2018

To check validity of the certificate please visit www.tuv.com or call at given numbers

IAF **G** **UKAS**

Managing Director
TUV Certification Pty Ltd.
Accredited by Joint Accreditation System of Australia and New Zealand
157-159/157 B, Arthur Street, New Centre Park of NSW, Kithurst NSW, 2162 NSW, Australia



CERTIFICATES:

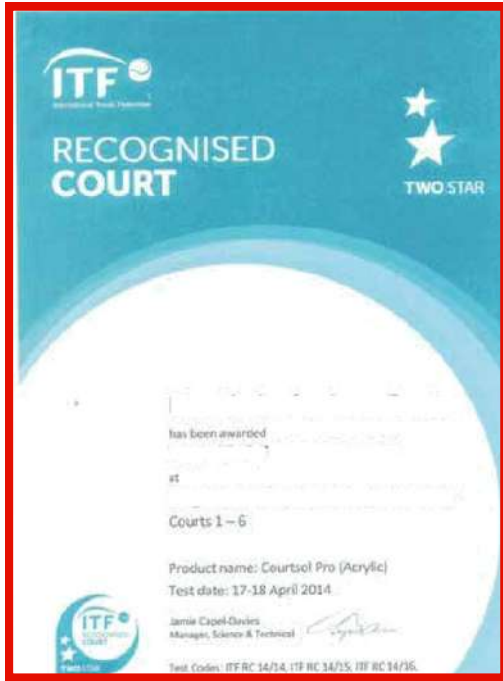

gosi
التأمينات الاجتماعية
Social Insurance

التاريخ: 1446/01/24
الموافق: 2025/01/24
رقم الشهادة: 91055443

شهادة السلامة والصحة المهنية

7001068305	الرقم الوطني الموحد	شركة الاختيار للملاعب الرياضية بمرحلة شخص واحد	اسم المؤسسة / الجهة
4004911499	عنوان المنشأة	503954337	رقم اشتراك المنشأة
		اسم الجهة للمواد البلاستيكية الأولية والمطاط واللاصق لصناعة	نوع النشاط

عدد المشتركين غير السعوديين الحالي	عدد المشتركين الحالي
19	7

الفترة التي تشملها شهادة السلامة والصحة المهنية من (2024/01/01) إلى (2024/12/31)

إجمالي عدد الاصابات	وقاء مهنية	تعاقد	تعاقد بدون تعثر
0	0	0	0

البيانات المذكورة في الشهادة تم استخراجها استناداً على الوثائق المقدمة في سجلات المؤسسة الخادمة بصاحب العمل خلال الفترة الموضحة في الشهادة دون أدنى مسؤولية عن أي أحداث لم يتم الإبلاغ عنها أو تسجيلها لدى المؤسسة من قبل المنشأة. البيانات المذكورة في الشهادة تخص الأرباح الصنة في سجلات المؤسسة الخادمة بصاحب العمل خلال تلك الفترة.

Public

تتعلق هذه الشهادة بسلامة وصحة المهنية من زيرة الربط أثناء العمل الإلكتروني للمؤسسة الخادمة للأفراد الاجتماعية أو من طريق استخدام الرمز المميز التالي.

800 124 1344
gosi.gov.sa

المسؤولية العامة للمشروع: الرياض 11433 - 800 124 1344
Kingdom of Saudi Arabia, P.O. Box 12422 - 11433

gosi
التأمينات الاجتماعية
Social Insurance

التاريخ: 1446/07/24
الموافق: 2025/01/24
رقم الشهادة: 91055443

Public

تتعلق هذه الشهادة بسلامة وصحة المهنية من زيرة الربط أثناء العمل الإلكتروني للمؤسسة الخادمة للأفراد الاجتماعية أو من طريق استخدام الرمز المميز التالي.

800 124 1344
gosi.gov.sa

المسؤولية العامة للمشروع: الرياض 11433 - 800 124 1344
Kingdom of Saudi Arabia, P.O. Box 12422 - 11433



CERTIFICATES:

شهادة

تصنيف مقدمي خدمات المدن

تمنع وزارة البلديات والإسكان شهادة تصنيف بالترجة

للمنشأة: شركة الاختيار الأول للملاعب الرياضية شركة شخص واحد

بيانات المنشأة	الرقم الوطني الموحد / الترخيص	تاريخ إصدار السجل التجاري / الترخيص	اسم مالك المنشأة	نوع المنشأة	وحدة المنشأة	رأس المال
	7001668305	02/05/2011	عبد العزيز احمد محمد العسور	ذات مسؤولية محدودة	سعودي	120000.0

بيانات شهادة التصنيف	رقم الشهادة	تاريخ الإصدار	درجة التقييم الائتماني	درجة التقييم القمي
	2024009102	25/08/2024	BBB	50.975

نشطة شهادة التصنيف	المجال	النشطة
	التشييد والبناء	الإنشاءات العامة للمباني السكنية، الإنشاءات العامة للمباني الغير السكنية، يشمل (المدارس، المستشفيات، الفنادق... إلخ) إنشاء المحطات ومرافقها الإنشاءات العامة للمباني الحكومية لإنشاءات المباني الجاهزة في المواقع بترميمات المباني السكنية وغير سكنية إنشاء الطرق والشوارع والأرصفة ومسارمات الطرق إنشاء البصوير والأثاث

وكيل الوزارة للتقييم مشغلي المدن



عبدالرحمن بن أحمد الجراحني

- يسري مفعول هذه الشهادة حتى تاريخ 25/08/2026
- تصدر هذه الشهادة إلكترونياً وعلى الجهات المالكة للمشروع التحقق من الشهادة المقدمة من خلال موقع الوزارة.



ملحق الشهادة

شركة الاختيار الأول للملاعب الرياضية شركة شخص واحد

اسم المنشأة: شركة الاختيار الأول للملاعب الرياضية شركة شخص واحد

الرقم الوطني الموحد / الترخيص: 7001668305

نشطة شهادة التصنيف	المجال	النشطة
	التشييد والبناء	إنشاء خطوط السكك الحديدية إنشاء مهابط المشاتر إصلاح وصيانة الطرق والشوارع والأرصفة ومسارمات الطرق إصلاح وصيانة الجسور والأثاث، تمديد الأنابيب باختلاف أنواعها للكهرباء والاتصالات وغيرها، تمديد أنابيب النفط والغاز، تمديدات خطوط المياه بين المدن ودخلها وإنشاء شبكات جديدة، إنشاء المحطات والخطوط الرئيسية لتوزيع المياه، إصلاح وصيانة المحطات والشبكات والخطوط الرئيسية لتوزيع المياه، إنشاء قنوات الري والسقي وأبراج تخزين المياه الرئيسية، إصلاح وصيانة قنوات الري والسقي وأبراج تخزين المياه الرئيسية، إصلاح وصيانة محطات ومشاريع الصرف الصحي وشبكات المجاري والمضخات، إصلاح وصيانة محطات الطاقة الكهربائية والمحولات إصلاح وصيانة محطات وأبراج الاتصالات السكنية والإسلكية والإدارة، إنشاء محطات ومشاريع الصرف الصحي وشبكات المجاري والمضخات، إنشاء وإقامة محطات الطاقة الكهربائية والمحولات، إنشاء وإقامة محطات وأبراج الاتصالات السكنية والإسلكية والإدارة، إنشاء محطات التكرير والبتروكيماويات والمصافي، إنشاء أرصفة الموانئ والمرافق البحرية، إنشاء الموانئ والمراسي السياحية (المارينا)، إنشاء السدود، تنظيف الممرات المائية، إنشاء كاسرات الأمواج والحماية للأرصفة، إنشاءات العامة الرياضية وتشمل الملاعب، إصلاح وصيانة السدود، إصلاح وصيانة أرصفة الموانئ والمرافق البحرية، صيانة وإقامة المباني وغيرها، إعداد وتجهيز المواقع من الحفر والتسوية حسب القواعد والاساسات، سحب المياه الجوفية وتنظيف المواقع، تمديد الأسلاك الكهربائية، تمديد أسلاك الاتصالات، تمديدات الشبكات، تركيب وتمديد شبكات التلفزيون والساتل، تركيب وتمديد شبكات الكمبيوتر، والاتصالات، تركيب أنظمة الإضاءة، تركيب أنظمة التهوية بالكهرباء أو الغاز أو الزيت، وصيانتها وإصلاحها

وكيل الوزارة للتقييم مشغلي المدن



عبدالرحمن بن أحمد الجراحني

- يسري مفعول هذه الشهادة حتى تاريخ 25/08/2026
- تصدر هذه الشهادة إلكترونياً وعلى الجهات المالكة للمشروع التحقق من الشهادة المقدمة من خلال موقع الوزارة.



CERTIFICATES:





رخصة نشاط تجاري

Commercial Activity Licence

شركة الاختيار الأول للملاعب الرياضية شركة شخص واحد

License Expiry Date تاريخ نهاية الرخص 1447/08/14	License Number رقم الرخصة الموحّد 43089498267
Owner's Name اسم المالك شركة الاختيار الأول للملاعب الرياضية شركة شخص واحد	Owner's ID رقم هوية المالك 7001668305 - 7001668305
IGC Classification التصنيف الصناعي القياسي الدولي (نشاط إيزن) رعاية وصيانة أراضي الملاعب الرياضية وملاعب الجولف	Detailed Activity النشاط التفصيلي رعاية وصيانة أراضي الملاعب الرياضية وملاعب الجولف
Sub-Municipality البلدية بلدية الروضة	Municipality الإمارة أمانة منطقة الرياض
Street الشارع دعهور	District الحي قرطبة
Shop's Sign's Area مساحة اللوحات الإعلانية 16 متر مربع إرشادي 0 متر مربع إعلاني	Shop's Total Area مساحة المحل الإجمالية 116.8 متر مربع



رمز الموقع

الرمز QR Code هو الرخصة الامامية ويضاف الرخصة برمز مربع رمز الرخصة السريع Code QR

Permit Expiry Date تاريخ انتهاء التصريح Permit Number رقم التصريح Permits التصاريح	Permit Expiry Date تاريخ انتهاء التصريح Permit Number رقم التصريح Permits التصاريح
---	---



هاتف الدعم الفني
199040



Balady_cs





saudimomra



www.balady.gov.sa

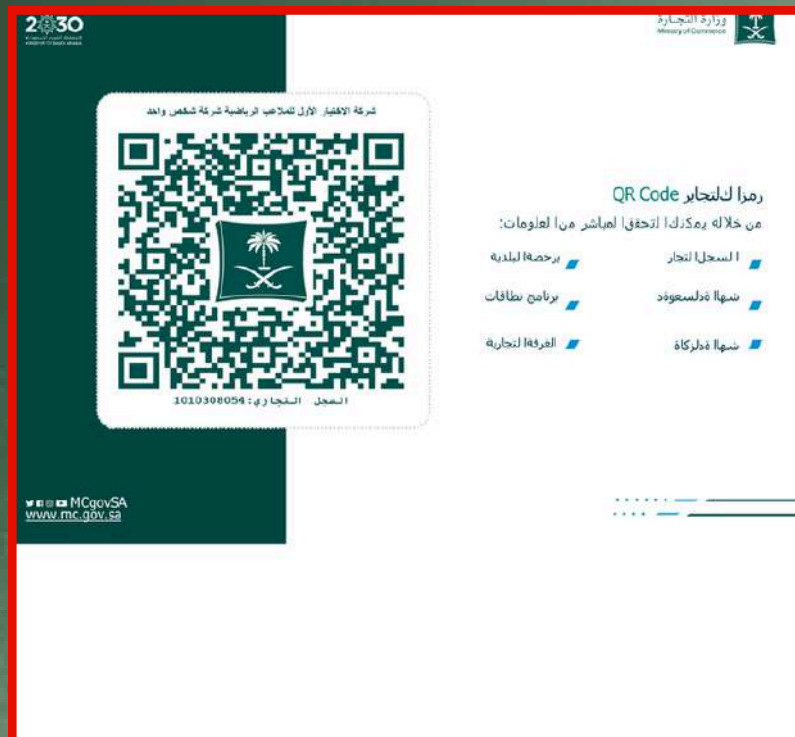

CERTIFICATES:





CERTIFICATES:



وزارة التجارة
Ministry of Commerce

شهادة تسجيل الشركة Company Registration Certificate

الاسم التجاري للشركة: شركة الاختيار الأول للملاعب الرياضية شركة شخص واحد (شخص واحد)
 نوعها: ذات مسئولية محدودة

جسيتها: سعودي

تبدأ من: ١٤٣٢/٠٥/٢٨ هـ وتنتهي في: _____

مدة الشركة: _____

مركزها الرئيسي: ٤١١٤، طريق الفرج، العماخ، ٦١٦٩

هاتف: ٠١١٢١٣٦٠٤٣

الرمز البريدي: ١٤٣١١

ص. ب: ٤٠٠٤٩

النشاط: للاطلاع على بيانات الأنشطة الرجاء مسح الرمز التجاري

رأس المال: ١٢٠٠٠٠٠ ريال سعودي

المديرون: 1: رضوان محمد عبداللهم حسين

2: عبدالعزيز احمد محمد العمير

3: _____

4: _____

5: _____

6: _____

7: _____

8: _____

9: _____

10: _____

11: _____

12: _____

13: _____

14: _____

15: _____

سلطات المدير/المديرون: حسب ما نص عليه عقد الشركة

يشهد مكتب السجل التجاري بمدينة الرياض بأنه تم تسجيل الشركة المذكورة أعلاه بمدينة الرياض بتاريخ: ١٤٣٢/٠٥/٢٨ هـ بموجب الإصدار رقم: ٢٥٠١٣٤٢٦٦٠٠٤



وتنتهي صلاحية الشهادات في: ١٤٤٧/٠٥/٢٨ هـ وتاريخ: ١٤٤٦/٠٧/١٥ هـ



To Verify This Certificate Visit www.moc.gov.sa

يمكن التحقق من صحة هذه الشهادة بالرجوع إلى: www.moc.gov.sa

٢٥٠١٣٤٢٦٦٠٠٤ | الرياض 11162 | Kingdom of Saudi Arabia | المملكة العربية السعودية | www.moc.gov.sa | MCgovSA | ٢٥٠١٣٤٢٦٦٠٠٤ | ١٤٤٦ ١١ 256 8884 | Riyadh 11162 | Kingdom of Saudi Arabia | المملكة العربية السعودية | www.moc.gov.sa | MCgovSA | ٢٥٠١٣٤٢٦٦٠٠٤ | ١٤٤٦ ١١ 256 8884

السيادة / السيادة

سؤال الله أن يثب لكم التوفيق والنجاح في عملكم التجاري وأن تكونوا شريكاً في تعزيز اقتصاد المملكة العربية السعودية.

يسرنا إبلاغكم بأن رقم منشآتكم الموحد هو

٧٥٥١١٣٤٢٦٦٠٠٤

وهو تم ربطه بالخدمات الحكومية التالية:



رقم منشآتكم



رقم منشآتكم



رقم منشآتكم



رقم منشآتكم



رقم منشآتكم



رقم منشآتكم



رقم منشآتكم



رقم منشآتكم



رقم منشآتكم



رقم منشآتكم

للاستفادة من الخدمات المقدمة من الجهات الحكومية



رقم منشآتكم



رقم منشآتكم

٧٥٥١١٣٤٢٦٦٠٠٤ | MCgovSA | ٢٥٠١٣٤٢٦٦٠٠٤

CERTIFICATES:





شهادة التوطين

رقم الشهادة	تاريخ الإصدار	تاريخ انتهاء الصلاحية
922511-48423695	09/08/2023	20/07/2025
تاريخ التجديد/للحدود	21/04/2025	
حالة الشهادة	تم التحقق 	
اسم المنشأة	شركة الاختيار الأول للملاعب الرياضية شركة شخص واحد	
رقم المنشأة	1-273596	
رقم الترخيص	-	
الرقم الوطني الموحد	7001668305	
مستوى نطاقات	أخضر متوسط 	
معدل التوطين	% 13	



The Ministry of Human Resources and Social Development certifies that the above mentioned Establishment has achieved the required Nationalization rate and has been granted this certificate upon request.

The certificate is electronically generated and approved by the authority. It does not require any signature or stamp.

تشفير وزارة الموارد البشرية والتنمية الاجتماعية بأن المنشأة المذكورة أعلاه حققت نسبة التوطين المطلوبة وتم منحها هذه الشهادة بناءً على الطلب.

الشهادة تم إنشاؤها إلكترونياً ومُعتمدة من الجهة المختصة ولا تحتاج إلى ختم أو توقيع.







شهادة الإلتزام بحماية الأجور

رقم الشهادة	تاريخ الإصدار	تاريخ انتهاء الصلاحية
726220-69263272	21/04/2025	21/05/2025
حالة الشهادة	تم التحقق 	
اسم المنشأة	شركة الاختيار الأول للملاعب الرياضية شركة شخص واحد	
رقم المنشأة	1-273596	
الرقم الوطني الموحد	7001668305	



The Ministry of Human Resources and Social Development certifies that the above mentioned Establishment has achieved the required Wage Protection Standard and has been granted this certificate upon request.

The certificate is electronically generated and approved by the authority. It does not require any signature or stamp.

Please note, this certificate does not guarantee that no fines will be applied to this establishment.

تشفير وزارة الموارد البشرية والتنمية الاجتماعية بأن المنشأة المذكورة أعلاه حققت نسبة الإلتزام بحماية الأجور المطلوبة وتم منحها هذه الشهادة بناءً على الطلب.

الشهادة تم إنشاؤها إلكترونياً ومُعتمدة من الجهة المختصة ولا تحتاج إلى ختم أو توقيع.

يرجى الملاحظة أن هذه الشهادة لا تعني عدم تطبيق غرامات المخالفات على هذه المنشأة.





CERTIFICATES:



MEMBER
AMERICAN SPORTS BUILDERS ASSOCIATION

Certificate of Membership

This is to certify that

First Choice Sport Courts Co.
Is a Member of the Supplier Division
of the

American Sports Builders Association
a nonprofit association, is a national organization for builders, designers, and suppliers of materials for tennis courts, running tracks, synthetic turf fields, indoor and outdoor synthetic sports surfaces. It is recognized as a centralized source for technical information, including construction guidelines.

The membership hereby conferred entitles the above named to use the name and membership mark of the Association on all proper forms, notices, and advertising subject to the conditions set forth in the By-Laws of the Association.

In Witness Whereof, The American Sports Builders Association has caused this certificate to be executed and its seal affixed by the Chairman and Secretary on February 7, 2012.



[Signature]
Secretary

[Signature]
Chairman

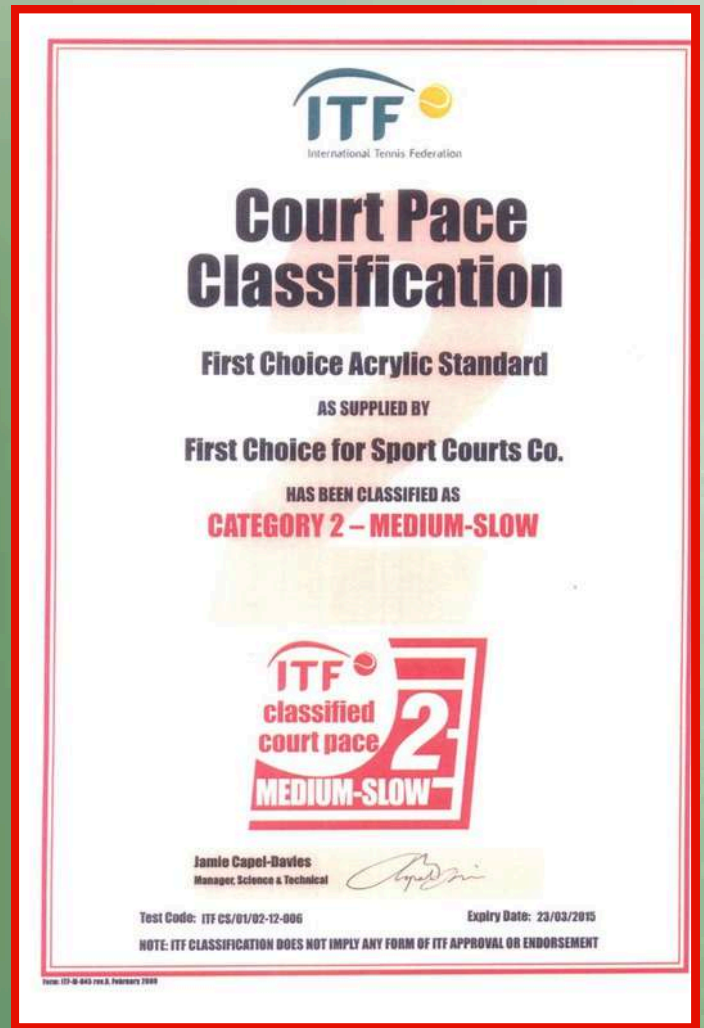

ITF
International Tennis Federation

Court Pace Classification

First Choice Acrylic Standard
AS SUPPLIED BY
First Choice for Sport Courts Co.
HAS BEEN CLASSIFIED AS
CATEGORY 2 – MEDIUM-SLOW



Jamie Capel-Davies
Manager, Science & Technical

Test Code: ITF CS/01/02-12-006 Expiry Date: 23/03/2015

NOTE: ITF CLASSIFICATION DOES NOT IMPLY ANY FORM OF ITF APPROVAL OR ENDORSEMENT

Form ITF-0-043 rev. 2, February 2009



CERTIFICATES:

جامعة الملك فهد للبترول والمعادن
 إدارة العقود

King Fahd University of Petroleum & Minerals
 Contracts Department



الرقم	٢٠٢٤/ع/٦١٨٥
التاريخ	٢٠٢٤/١١/٢٤ م

المحترمين
 السادة / شركة الاختيار الأول للملاعب الرياضية
 السلام عليكم ورحمة الله وبركاته..

إشارة إلى عقدكم رقم (FCH-QD-000005) وتاريخ (٢٠٢٤/١١/٢١ م) لتجديد "Renovation of Gymnasium & Outdoor Courts - Building 36 and 39". رقم (DF UPM - 2024-RFQ147).

نفيدكم بتزيمه المنافسة عليكم بمبلغ إجمالي (١,٣٣٤,٩٠٢,٧٤ ريال) فقط مليون وثلاثمائة وأربعة وثلاثون ألفاً وتسعمائة وريالان سعوديان وخمس مئيعون هللة لا غير، شاملاً ضريبة القيمة المضافة (١٥%).

عليه أمل التكرم بمرافقاتنا بطلبات ضمان بنكي تعاقبها بما لا يقل عن (٥%) من المبلغ اعلانه باسم/ جامعة الملك فهد للبترول والمعادن، صالح لمدة (١٠) عقود شهر، وكذلك مرافقاتنا بصورة من الشهادات والتراخيص التالية (على أن تكون سارية المفعول):

- صورة من السجل التجاري ساري المفعول.
- صورة من شهادة تسجيل الرخصة سارية المفعول.
- صورة من شهادة المؤسسة العامة للتأمينات بتسجيل المنشأة في المؤسسة وتسديد الحقوق التأمينية.
- صورة من شهادة الأثر الذي في الدفعة التجارية سارية المفعول.
- صورة من شهادة التسجيل في ضريبة القيمة المضافة.
- شهادة تحقيق النسبة المطلوبة لتوطين الوظائف.
- خطاب تفويض للشخص المخول بتوقيع العقد (مصدق من العرفة التجارية).

وذلك خلال (١٠) عشرين يوم من تاريخه حتى يتم استكمال اجراءات التعاقد.

ملاحظة: قرار التسوية الموضح لا يربط أي التزام قانوني أو مالي على جامعة الملك فهد للبترول والمعادن (لا بعد توقيع العقد من جميع الأطراف وذلك بموجب ما نصت عليه المادة (الضامنة والخمسون) من اللائحة المنظمة لجامعة الملك فهد للبترول والمعادن والوافق عليها بالأمم المتحدة رقم (٢١٤٦٠) تاريخ ٢٠١٧/٠٥/٠٥ م.

وتقبلوا تحياتنا ..

 مدير إدارة العقود
 محمد بن عمر باعقول

ص.ب ١٦٤٤ • الظهران ٣١١٦١ • المملكة العربية السعودية • هاتف : ٠١٣-٨٦٠-٧٦٢٥ • فاكس : ٠١٣-٨٦٠-١٤٣٣
 Box : 1644 • DHAHRAN, 31261 • SAUDI ARABIA • Telephone : (013) 860-7625 • Fax : (013) 860-1433

جامعة الملك فهد للبترول والمعادن
 إدارة العقود

King Fahd University of Petroleum & Minerals
 Contracts Department



الرقم	٢٠٢٤/ع/٦٦٠٢
التاريخ	٢٠٢٤/٠٦/١١ م

المحترمين
 السادة / شركة الاختيار الأول للملاعب الرياضية
 السلام عليكم ورحمة الله وبركاته..

إشارة إلى عقدكم رقم (FCH-QD-000004) وتاريخ (٢٠٢٤/٠٦/١١ م) لتجديد المنافسة "Renovation of Dammam Community College Outdoor Basketball & Tennis Courts". رقم (٢٢١٠١٠٠١).

نفيدكم بتزيمه المنافسة عليكم بمبلغ إجمالي (٣,٩٥٧,٢٥) فقط لثلاثمائة وتسعة ألفاً وخمسمائة وأربعة مئيعون ريالاً وخمسة وعشرون هللة لا غير، شاملاً ضريبة القيمة المضافة (١٥%).

عليه أمل التكرم بمرافقاتنا بطلبات ضمان بنكي تعاقبها بما لا يقل عن (٥%) من المبلغ اعلانه باسم/ جامعة الملك فهد للبترول والمعادن، صالح لمدة (١٠) عقد شهر، وكذلك مرافقاتنا بصورة من الشهادات والتراخيص التالية (على أن تكون سارية المفعول):

- صورة من السجل التجاري ساري المفعول.
- صورة من شهادة تسجيل الرخصة سارية المفعول.
- صورة من شهادة المؤسسة العامة للتأمينات بتسجيل المنشأة في المؤسسة وتسديد الحقوق التأمينية.
- صورة من شهادة الأثر الذي في الدفعة التجارية سارية المفعول.
- صورة من شهادة التسجيل في ضريبة القيمة المضافة.
- شهادة تحقيق النسبة المطلوبة لتوطين الوظائف.
- خطاب تفويض للشخص المخول بتوقيع العقد (مصدق من العرفة التجارية).

وذلك خلال (١٠) عشر أيام من تاريخه حتى يتم استكمال اجراءات التعاقد.

ملاحظة: قرار التسوية الموضح لا يربط أي التزام قانوني أو مالي على جامعة الملك فهد للبترول والمعادن (لا بعد توقيع العقد من جميع الأطراف وذلك بموجب ما نصت عليه المادة (الضامنة والخمسون) من اللائحة المنظمة لجامعة الملك فهد للبترول والمعادن والوافق عليها بالأمم المتحدة رقم (٢١٤٦٠) تاريخ ٢٠١٧/٠٥/٠٥ م.

وتقبلوا تحياتنا ..

 مدير إدارة العقود
 سعيد بن عائض الشهراني

ص.ب ١٦٤٤ • الظهران ٣١١٦١ • المملكة العربية السعودية • هاتف : ٠١٣-٨٦٠-٧٦٢٥ • فاكس : ٠١٣-٨٦٠-١٤٣٣
 Box : 1644 • DHAHRAN, 31261 • SAUDI ARABIA • Telephone : (013) 860-7625 • Fax : (013) 860-1433



CERTIFICATES:

هيئة العامة للرياضة
 General Sport Authority
 ص.ب: ١٤١٠٠٧٢٥٠
 الدار: ١٤١١٥٥٥٥
 هاتف: ٠١٤١٠٠٧٢٥٠
 فاكس: ٠١٤١٠٠٧٢٥٠

المكرم مدير / شركة الاختيار الأول للملاعب الرياضية
 ص.ب: ٤٠٠٤٩ الرياض ١١٤٩٢

السلام عليكم ورحمة الله وبركاته ..

إشارة إلى عرضكم المقدم والمتضمن استعدادكم القيام بعملية إنشاء ملعب عشب صناعي بنادي الشعلة الرياضي بالخرج بمبلغ إجمالي وقدره مليون وأربعمائة وسبعة وتسعون ألفاً وأربعمائة وستة وعشرون ريالاً (١,٤٩٧,٤٣٦ ريال) .

ونظراً لموافقتنا على ذلك ...

لذا اعتماداً القيام بهذه العملية حسب الشروط والمواصفات الموضوعية لهذا المشروع والتنسيق مع وكالة الشئون الفنية بهذا الخصوص كما نرجب منكم اتخاذ الخطوات التالية:-

- (١) حضوركم أو من يتوب عنكم بصفة قانونية لتوقيع العقد اللازم .
- (٢) تقديم خطاب ضمان بنكي نهائي بواقع ٥٥% من قيمة العقد .
- (٣) مدة التنفيذ (٧ أشهر ميلادية) من تاريخ إستلام الموقع .

نأمل أن تتم هذه الإجراءات خلال أسبوع من تاريخ التعميد .

أهم ولكم خالص تحياتي

رئيس مجلس إدارة الهيئة العامة للرياضة

عبدالعزير بن تركي الفيصل بن عبدالعزيز

من مديرة
 من مساعد رئيس الهيئة العامة
 من مدير عام
 من مدير إدارة
 من مديرة الشؤون القانونية
 من مديرة الشؤون الإدارية

King Fahd University of Petroleum & Minerals
 Contracts Department



جامعة الملك فهد للبترول والمعادن
 إدارة العقود

الرقم	٢٢٦٤ / ج ق / ٢٠٢٢
التاريخ	٢٠٢٢/١٢/٠٨

السادة / شركة الاختيار الأول للملاعب الرياضية
 المحترمين
 السلام عليكم ورحمة الله وبركاته ..

إشارة إلى عرضكم رقم (بدون) وتاريخ ٢٠٢٢/٠٩/١٩م، المقدم لمنافسة " توريد وتركيب العشب الاصطناعي مع إزالة القديم للملعب كرة القدم أمام مركز المجتمع وحي الفردوس "، رقم (٢٢٦٠١٠٨٤)

تفيدكم بترسيه المنافسة عليكم بمبلغ إجمالي (٥٧٧,٤٨٤,٠٠٠ ريال) فقط خمسمائة وسبعة وسبعون ألفاً وأربعمائة وأربعة وثمانون ريالاً لا غير، شاملاً ضريبة القيمة المضافة (٥%)

عليه نأمل التكرم بموافقتنا بخطاب ضمان بنكي نهائي بما بواقي (٥%) من المبلغ أعلاه باسم/ جامعة الملك فهد للبترول والمعادن، صالح لمدة (٣) ستة أشهر، وكذلك موافقتنا بصورة من الشهادات والتراخيص التالية: (على أن تكون متساوية للمفعول)

- صورة من السجل التجاري ساري المفعول.
- صورة من شهادة تسجيل الزكاة سارية المفعول.
- صورة من شهادة المؤسسة العامة للتأمينات بتسجيل المنشأة في المؤسسة وتمديد الحقوق التأمينية.
- صورة من شهادة الاشتراك في الغرفة التجارية سارية المفعول.
- صورة من شهادة التسجيل في ضريبة القيمة المضافة.
- شهادة تحقيق النسبة النظامية لتوطين المواطنين.

خطاب تفويض للشخص المخول بتوقيع العقد (مصدق من الغرفة التجارية).

وذلك خلال (١٠) عشر أيام من تاريخه حتى يتم استكمال اجراءات التعاقد.

ملاحظة: قرار الترسية الموضح لا يربط أي التزام قانوني أو مالي على جامعة الملك فهد للبترول والمعادن إلا بعد توقيع العقد من جميع الأطراف، وذلك بموجب ما نصت عليه المادة (السابعة والخمسون) من اللائحة التنفيذية لجامعة الملك فهد للبترول والمعادن الموافق عليها بالأمر الملكي رقم (٢١٤٦٠) وتاريخ ٢٠١٩/٠٧/٠٥م.

وتقبلوا تحياتنا ..

عبد الرحمن بن علي القحطاني
 مدير إدارة العقود

ص.ب: ١٦٤٤ - الظهران ٣١٢٦١ • المملكة العربية السعودية • هاتف: ٠١٣ ٨٦٠٠٠٧٢٥٠ • فاكس: ٠١٣ ٨٦٠٠١٤٣٣
 Box : 1644 • DHAHRAN, 31261 • SAUDI ARABIA • Telephone : (013) 860-7625 • Fax : (013) 860-1433



GOVERNMENT APPROVAL CERTIFICATE:

Kingdom of Saudi Arabia
 المملكة العربية السعودية
 وزارة الدفاع
 المؤسسة العامة للصناعات العسكرية
 إدارة المشتريات / المناقصات

الموضوع: تعيد مناقسة أعمال صيانة لملاعب المدينة العسكرية.

السادة/ شركة الاختيار الأول للملاعب الرياضية شركة شخص واحد

السلام عليكم ورحمة الله وبركاته ...
 إشارة إلى عرضكم المقدم على منصة اعتماد للمنافسة بالرقم المرجعي (٢٤٠٩٣٩٠٢١١٦٦)
 بشأن مناقسة أعمال صيانة لملاعب المدينة العسكرية.
 نفيدكم بقبول عرضكم المشار إليه بعاليه بمبلغ وقدره (٣٢٧,٧٥٠) ثلاثمائة وسبعة وعشرون ألفاً وسبعمائة وخمسون ريال فقط لا غير، ومدة التنفيذ (٦٠) يوم تبدأ من تاريخ اعتماد التسجيل بمنصة اعتماد.
 نأمل حضوركم خلال خمسة عشر يوماً من تاريخه لاستلام تعيد مصطحبين معكم ضمان بنكي بنسبة (٥%) خمسة بالمائة من قيمة الترسية كضمان لحسن الأداء على أن يكون صالحاً لمدة لا تقل عن (٥) أشهر وستكون وجهة مراجعتكم الإدارة العامة للعقود والمشتريات بالمؤسسة العامة للصناعات العسكرية وذلك لإنهاء إجراءات التعاقد مع ملاحظة أن هذا الخطاب لا يترتب عليه أي التزام قانوني أو مالي على المؤسسة العامة للصناعات العسكرية إلا بعد التوقيع العقد من جميع الأطراف.
 والسلام عليكم ...

مدير عام الشؤون الإدارية والمالية
 علي بن عبدالله القحطاني

MATERIAL SUBMITTAL FORM

Project Name:	Rehabilitation of running tr	Project No:	4600000881
To:		Submittal No:	FCH-RRT-MS-1401
Attention:		Date:	6/3/2024
From:	Firstchoice company	Request Return:	

SUBMITTAL DETAILS

Material Description:	SPORTS FLOORING	Certifications	
Standard/Specifications		Technical data sheet	
Supplier/Manufacturer:	GREEN VISION	Pro X 50-8000-160	
Contact Person:			
Address Details:			
Local Agent:			
Availability	Local	Imported	
Status	Specified	Alternative	

ENCLOSURES

<input checked="" type="checkbox"/>	Technical Data Sheet	<input type="checkbox"/>	Sample	<input checked="" type="checkbox"/>	List of Suppliers
<input type="checkbox"/>	Product Verification	<input type="checkbox"/>	Comparison Sheet	<input type="checkbox"/>	Data Sheet/Approvals and Test Reports

Contractor's Note:

Submitted for:	<input checked="" type="checkbox"/>	Approval	<input type="checkbox"/>	Information	<input type="checkbox"/>	Coordination
----------------	-------------------------------------	----------	--------------------------	-------------	--------------------------	--------------

Contractor:

Signature:	Date: 6/3/2024	Signature:	
PM Eng: Eng. Radwan al hussiny		Engr:	Date

Contractor's Representative:

SAFWA:

Received by:	Received Date:	Received Time
--------------	----------------	---------------

SAFWA Comments:

Safwa Signature: _____ Title: _____ Date: _____

Result:

<input type="checkbox"/>	A-Approved	<input type="checkbox"/>	B-Approved as Noted	<input type="checkbox"/>	C-Revise&Resubmit
<input type="checkbox"/>	D-Rejected	<input type="checkbox"/>	I-For information		



GOVERNMENT APPROVAL CERTIFICATE:



Product rev. 2
Rev. date: Jul 2019

Technical Data Sheet

Pro X 50-8000-160

Product:

TECHNICAL DATA

- Type: 518" tufted synthetic grass carpet, straight stitch pattern
- Pile Content: Polyethylene (UV resistant), Oval monofilament 12000 dtex
- Primary Backing: U.V.- stabilized primary backing, dual-back, specially manufactured for soccer
- Secondary Backing: latex compound with a base of styrene-butadiene, pervious to water 4 mm wide drainage holes every 10 x 10 cm

• Pile Height:	50 mm	± 5%
• Total Thickness:	53 mm	± 5%
• Stitch Per Metre:	160	± 5%
• Number of tufts m ² :	10,079	± 5%
• Yarn Weight:	857 gm ²	± 5%
• Weight Primary backing:	181 gm ²	± 5%
• Weight Secondary backing:	950 gm ²	± 5%
• Total Weight:	1988 gm ²	± 5%
• Roll Width:	Up to 4 m	± 5 cm
• Roll Length:	Please enquire	
• Tuft Bond Strength:	≥ 30 Newton	

TEST RESULTS

- Water permeability: tested unfilled ± 60 Litre/min
- Colour fastness: Xenon test: blue scales ≥ 7, grey scales ≥ 4

LINE SYSTEMS

- YES

COLOUR OF THE CARPET:

- SG

INFILL:

- Required





INSTALLATION:

- Can be laid directly onto stabilized sub-base, or onto a shock pad
- Loose-lay & adhesion of the seams to the underlying tape. It is not recommended to install the carpet at temperatures below 10°C.
- Adhesive to be used: a solvent-free two component reaction adhesive with a base of PU
- Tape and Glue can be supplied by GREEN VISION



PO Box 30496, Technopark, Jebel Ali Free Zone South, Dubai, UAE, T +971-4-8038111 F +971-4-8038222
PO Box 122468, Jeddah 21332 Saudi Arabia, T +966-2-6358128 F +966-2-6358132
sales@firstchoice.com.sa - www.thefirstchoice.com



MATERIAL SUBMITTAL FORM

Project Name:	Riyadh Gardens 2023	Project No.:	4600000881
To:	SAFWA company	Submittal No.:	FCH-RG-MS-2101
Attention:		Date:	6/3/2024
From:	Firstchoice company	Request Return:	

SUBMITTAL DETAILS

Material Description:	ACRYLIC FLOOR	Certifications & Data sheet
Standard/Specifications:		Catalogs & Color charts
Supplier/Manufacturer:	KENNCOAT	
Contact Person:		
Address Details:		
Local Agent:		
Availability:	Local	Imported
Status:	Specified	Alternative

ENCLOSURES

• Technical Data Sheet	• Sample	• List of Supplier
------------------------	----------	--------------------

Product Verification	Comparison Sheet	• Data Sheet, Approval Test Reports
----------------------	------------------	-------------------------------------

Contractor's Note:

Submitted for: Approval Information Coordination

Contractor:

Signature: _____ Date: 6/3/2024 Signature: _____ Date: _____
 PM Eng: Eng. Radwan al hussiny Engr. _____ Contractor's Representative: _____

SAFWA:

Received by: _____ Received Date: _____ Received Time: _____

SAFWA Comments:

Safwa Signature _____ Title _____ Date _____

Result:

<input type="checkbox"/> A-Approved	<input type="checkbox"/> B-Approved as Noted	<input type="checkbox"/> C-Revise&Resubmit
<input type="checkbox"/> D-Rejected	<input type="checkbox"/> I-For information	



GOVERNMENT APPROVAL CERTIFICATE:

2/19 2 2024

م. ذوق - 1 - 2

CONTRACTOR شركة صفوة الرياض للخدمات	OWNER إدارة العامة للتصوير والتلفزيونات العامة	CONSULTANT شركة الخدمات الهندسية للمشروعات الهندسية
PROJECT NAME شاه حادي الرياض 2023 (إمارة التتار)	PROJECT No. 2142	LOCATION مواقع ملاعب بديعة الرياض

DOCUMENT SUBMITTAL

Submitter No. SF-GEN-DOC-ARC-783-09
Submittal Date 1403/2024

PURPOSE OF SUBMITTAL

DISCIPLINE

TYPE OF DOCUMENTS

DOCUMENTS

No.	Document Number	Document Title	Rev. No.	App. Status
1	ذكرة الإصدار اللون الملصق الرياضية (KENWOCAT)	ACRYLIC COLORS CHART FOR PARK (SAD7333 - SAD115 - FEA1 - G022 - WAZ2 - GAD13 - KFS)	0	0

Contractor's Statement
We certify that above Submittal is strictly adhered with contract drawings & specifications except otherwise as stated below.

CONTRACTOR PROJECT MANAGER NAME
EMR/AMMOUAD ACE

CONSULTANT REPRESENTATIVE NAME
Omar Sultan

Approval Status
Approved

17/3/2024

شركة صفوة الرياض للخدمات
م. ذوق - 1 - 2
تتم الاستلام
17/3/2024

CONTRACTOR شركة صفوة الرياض للخدمات	OWNER إدارة العامة للتصوير والتلفزيونات العامة	CONSULTANT شركة الخدمات الهندسية للمشروعات الهندسية
PROJECT NAME شاه حادي الرياض 2023 (إمارة التتار)	PROJECT No. 2142	LOCATION مواقع ملاعب بديعة الرياض

MATERIAL SUBMITTAL

Submitter No. SF-GEN-DOC-ARC-783-09
Submittal Date 1403/2024

PURPOSE OF SUBMITTAL

DISCIPLINE

ATTACHMENTS

MATERIAL / EQUIPMENT

No.	Material / Equipment	Spec.	App. Status
1	رمل الفيلد 20T		0
2	شركة الإصدار اللون الملصق الرياضية (KENWOCAT)	SBR	0

Contractor's Remarks
We certify that above Submittal is strictly adhered with contract specifications except otherwise as stated below.

CONTRACTOR PROJECT MANAGER NAME
EMR/AMMOUAD ACE

CONSULTANT REPRESENTATIVE NAME
Omar Sultan

Approval Status
Approved



5/9/2024



شركة صفوة الرياض للخدمات
م. ذوق - 1 - 2
تتم الاستلام
5/9/2024

لا مانع من استخدام مادة (Binder) إنتاج شركة Kennacoat (التي تم استخدامها في الملعب رقم 1) وذلك لإتمام SBR قمت ملء الأكواب لإختبار الملصق رقم 1 والملصق رقم 2 الملصق رقم 3 الملصق رقم 4 الملصق رقم 5 الملصق رقم 6 الملصق رقم 7 الملصق رقم 8 الملصق رقم 9 الملصق رقم 10 الملصق رقم 11 الملصق رقم 12 الملصق رقم 13 الملصق رقم 14 الملصق رقم 15 الملصق رقم 16 الملصق رقم 17 الملصق رقم 18 الملصق رقم 19 الملصق رقم 20 الملصق رقم 21 الملصق رقم 22 الملصق رقم 23 الملصق رقم 24 الملصق رقم 25 الملصق رقم 26 الملصق رقم 27 الملصق رقم 28 الملصق رقم 29 الملصق رقم 30 الملصق رقم 31 الملصق رقم 32 الملصق رقم 33 الملصق رقم 34 الملصق رقم 35 الملصق رقم 36 الملصق رقم 37 الملصق رقم 38 الملصق رقم 39 الملصق رقم 40 الملصق رقم 41 الملصق رقم 42 الملصق رقم 43 الملصق رقم 44 الملصق رقم 45 الملصق رقم 46 الملصق رقم 47 الملصق رقم 48 الملصق رقم 49 الملصق رقم 50 الملصق رقم 51 الملصق رقم 52 الملصق رقم 53 الملصق رقم 54 الملصق رقم 55 الملصق رقم 56 الملصق رقم 57 الملصق رقم 58 الملصق رقم 59 الملصق رقم 60 الملصق رقم 61 الملصق رقم 62 الملصق رقم 63 الملصق رقم 64 الملصق رقم 65 الملصق رقم 66 الملصق رقم 67 الملصق رقم 68 الملصق رقم 69 الملصق رقم 70 الملصق رقم 71 الملصق رقم 72 الملصق رقم 73 الملصق رقم 74 الملصق رقم 75 الملصق رقم 76 الملصق رقم 77 الملصق رقم 78 الملصق رقم 79 الملصق رقم 80 الملصق رقم 81 الملصق رقم 82 الملصق رقم 83 الملصق رقم 84 الملصق رقم 85 الملصق رقم 86 الملصق رقم 87 الملصق رقم 88 الملصق رقم 89 الملصق رقم 90 الملصق رقم 91 الملصق رقم 92 الملصق رقم 93 الملصق رقم 94 الملصق رقم 95 الملصق رقم 96 الملصق رقم 97 الملصق رقم 98 الملصق رقم 99 الملصق رقم 100

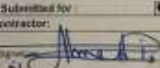
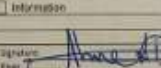
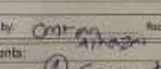
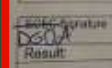

GOVERNMENT APPROVAL CERTIFICATE:

			
MATERIAL SUBMITTAL FORM			
Project Name:	Uplifting Public Parks in Driyah	Project No.:	466000688
To:	BASF CONSULTING ENGINEERING COMPANY	Submittal No.:	UPPS-MENA-MP-MC-ARCH-018 Rev.3
Attendant:	Eng. Mohamed Abulwakhab	Date:	5/5/2024
Place:	Eng. (General approval)	Request Return:	
MATERIALS DETAILS			
Material Description:	Chain Fences for Playground Area		
Standard / Specifications:	1. Galvanized Post. 2. Galvanized Chain Link TDS. 3. Galvanized Wire TDS.		
Supplier/Manufacturer:	ASLAK		
Contact Person:	Mobile No. +966		
Address Details:			
Local Agent:			
Availability:	<input type="radio"/> Local <input type="radio"/> Specified <input type="radio"/> Alternative		
Status:	<input type="radio"/> <input type="radio"/> <input type="radio"/>		
ENCLOSURES			
Technical Data Sheet	<input checked="" type="checkbox"/>	Specs	<input type="checkbox"/>
Product Verification	<input type="checkbox"/>	Comparison Sheet	<input type="checkbox"/>
	<input type="checkbox"/>		<input type="checkbox"/>
List of Suppliers Data Sheet, Approvals, and Test Reports			
Contractor's Note			
Submitted for: <input checked="" type="checkbox"/> Approval <input type="checkbox"/> Information <input type="checkbox"/> Coordination			
Contractor:  Date: _____ Signature:  Date: _____			
Received by:  Received Date: 6/5/24 Received Time: _____			
ECCG Comments: 1. Connection should be welded and painted. 2. Ensure Joints are done as well drawn.			
ECCG Signature:  Title: _____ Date: _____			
Result: <input type="checkbox"/> A-Approved <input checked="" type="checkbox"/> B-Approved as Noted <input type="checkbox"/> C-Revise & Resubmit <input type="checkbox"/> D-Resubmit <input type="checkbox"/> I-For Information			

OWNER King Fahd University of Petroleum & Minerals MAINTENANCE DEPARTMENT P.O. BOX: 5019 DHAHRAN - 31261 TEL: 860 4100		CONTRACTOR First Choice For Sport Courts Company 6281 Said Bin Zaid Street, Qurtoaba Riyadh, Kingdom of Saudi Arabia P.O BOX : 40649 TEL : 00966114713149	
PRP: _____			
REQUEST FOR QUALITY INSPECTION/APPROVAL (RFQI)			
Package No.:	KFUPM-2024	Date:	3-Feb-25
Approximate Quantity:		R. F. Q. I. No.:	RQ-FCH-KFUPM-LP-01
Detailed Location:	GYM B-39	Checking Required On:	
		Time:	
WORK TO BE CHECKED:			
Discipline: <input type="checkbox"/> Architectural <input type="checkbox"/> Mechanical <input type="checkbox"/> Civil <input type="checkbox"/> Survey <input type="checkbox"/> Structural <input type="checkbox"/> Material <input type="checkbox"/> Electrical <input type="checkbox"/> Others		<input checked="" type="checkbox"/> Inspection <input type="checkbox"/> Re-Inspection <input type="checkbox"/> Test <input type="checkbox"/> Re-Test	
ITEM OF RFQI:			
Supply and installation Lay-in Perforated Metal Tiles ceiling 600mm x 600mm by USG Boral / Armstrong or other equal approved with fire resistance (1 hour min). Includes fixing units and all hardware and accessories to complete the job.			
INITIATED BY:		SIGNATURE	
CHECKED BY:		KFUPM	
Architectural	<input type="checkbox"/>	<input type="checkbox"/>	ATTESTED BY:  Project Manager Contractor ENG/MAJED GABR
Civil	<input type="checkbox"/>	<input type="checkbox"/>	
Structural	<input type="checkbox"/>	<input type="checkbox"/>	
Electrical	<input type="checkbox"/>	<input type="checkbox"/>	
Mechanical	<input type="checkbox"/>	<input type="checkbox"/>	
Survey	<input type="checkbox"/>	<input type="checkbox"/>	
Material	<input type="checkbox"/>	<input type="checkbox"/>	
Others	<input type="checkbox"/>	<input type="checkbox"/>	
KFUPM REMARKS:			
STATUS: <input checked="" type="checkbox"/> APPROVED <input type="checkbox"/> APPROVED AS NOTED <input type="checkbox"/> NOT APPROVED			
KFUPM INSPECTOR		MAINTENANCE SUPERVISOR	
Date: 		Date: 	



GOVERNMENT APPROVAL CERTIFICATE:

OWNER King Fahd University of Petroleum & Minerals MAINTENANCE DEPARTMENT P.O. BOX: 5019 DHAHRAN - 31261 TEL : 860 4100		CONTRACTOR First Choice For Sport Courts Company 6281 Said Bin Zaid Street, Qurtoba District Riyadh, Kingdom of Saudi Arabia P.O. BOX : 40048 TEL : 00966114713149											
PROJECT No. KFUPM-2024		LOCATION: KFUPM DHAHRAN											
PROJECT NAME: Renovation of Gymnasium & Outdoor Courts - Building 36 and 39													
MATERIAL SUBMITTAL													
Submittal No.	MS-FCH-KFUPM-TC-04	Previous Submittal No.											
Submittal Date	23/10/2025	Previous Submittal Date											
PURPOSE OF SUBMITTAL <input type="checkbox"/> For Information <input type="checkbox"/> For Comments <input type="checkbox"/> For Approval													
DISCIPLINE <input type="checkbox"/> CIVIL <input type="checkbox"/> ARCHITECTURAL <input type="checkbox"/> HVAC <input type="checkbox"/> PLUMBING/MECHANICAL <input checked="" type="checkbox"/> ELECTRICAL													
TYPE OF DRAWING <input type="checkbox"/> SHOP DRAWING <input type="checkbox"/> AS BUILT DRAWING <input type="checkbox"/> VENDOR DRAWING <input checked="" type="checkbox"/> Document submittal													
<table border="1"> <thead> <tr> <th>Name, No. and Description</th> <th>Usage</th> <th>Manufacturer/Supplier</th> <th>Specification Reference</th> <th>Standard</th> </tr> </thead> <tbody> <tr> <td>Indoor Street Fluoresc PANEL, VOLUME 2018 (2022 & 1977) 60 x 60 cm LED illuminable Fixture efficacy minimum 100 Lum/Watt</td> <td>Sym ceiling light panels</td> <td>LEDVANCE</td> <td>TDS</td> <td></td> </tr> </tbody> </table>				Name, No. and Description	Usage	Manufacturer/Supplier	Specification Reference	Standard	Indoor Street Fluoresc PANEL, VOLUME 2018 (2022 & 1977) 60 x 60 cm LED illuminable Fixture efficacy minimum 100 Lum/Watt	Sym ceiling light panels	LEDVANCE	TDS	
Name, No. and Description	Usage	Manufacturer/Supplier	Specification Reference	Standard									
Indoor Street Fluoresc PANEL, VOLUME 2018 (2022 & 1977) 60 x 60 cm LED illuminable Fixture efficacy minimum 100 Lum/Watt	Sym ceiling light panels	LEDVANCE	TDS										
CONTRACTOR'S Remarks: We certify that above submittal is strictly adhered with contract specifications except otherwise as stated below. Date: _____ Signature: _____ Project Manager													
Maintenance Department Comments: Approval of the above submittal does not relieve the contractor from his contractual obligations. Date Out: 23 Oct 2025 Date In: _____ 1. LEDVANCE is approved 2. According to sample is acceptable.													
PROJECT SUPERVISOR		DIRECTOR GENERAL, MAINTENANCE											
Date: _____	Signature: _____	Date: _____	Signature: _____										
<input checked="" type="checkbox"/> Approved <input type="checkbox"/> Approved as noted <input type="checkbox"/> Resubmittal is not required		<input type="checkbox"/> Approved as noted <input type="checkbox"/> Resubmittal is required <input type="checkbox"/> Disapproved											
Signature: _____	Date: _____	Signature: _____	Date: _____										
REF. IN	Signature: _____	REF. OUT	Signature: _____										
Date: _____	Date: _____	Date: _____	Date: _____										

OWNER King Fahd University of Petroleum & Minerals MAINTENANCE DEPARTMENT P.O. BOX: 5019 DHAHRAN - 31261 TEL : 860 4100		CONTRACTOR First Choice For Sport Courts Company 6281 Said Bin Zaid Street, Qurtoba District Riyadh, Kingdom of Saudi Arabia P.O. BOX : 40048 TEL : 00966114713149															
PROJECT No. KFUPM-2024		LOCATION: KFUPM DHAHRAN															
PROJECT NAME: Renovation of Gymnasium & Outdoor Courts - Building 36 and 39																	
MATERIAL SUBMITTAL																	
Submittal No.	MS-FCH-KFUPM-TC-02	Previous Submittal No.															
Submittal Date	21/10/2025	Previous Submittal Date															
PURPOSE OF SUBMITTAL <input type="checkbox"/> For Information <input type="checkbox"/> For Comments <input type="checkbox"/> For Approval																	
DISCIPLINE <input type="checkbox"/> CIVIL <input type="checkbox"/> ARCHITECTURAL <input type="checkbox"/> HVAC <input type="checkbox"/> PLUMBING/MECHANICAL <input type="checkbox"/> ELECTRICAL																	
TYPE OF DRAWING <input type="checkbox"/> SHOP DRAWING <input type="checkbox"/> AS BUILT DRAWING <input type="checkbox"/> VENDOR DRAWING <input checked="" type="checkbox"/> Document submittal																	
<table border="1"> <thead> <tr> <th>SYMBOL</th> <th>Name, No. and Description</th> <th>Origin</th> <th>Manufacturer/Supplier</th> <th>Specification Reference</th> <th>Quantity</th> <th>Approved</th> </tr> </thead> <tbody> <tr> <td>1</td> <td>60 x 60 cm Lay-in perforated metal/tiler ceiling</td> <td></td> <td>USG BORAL</td> <td></td> <td></td> <td></td> </tr> </tbody> </table>				SYMBOL	Name, No. and Description	Origin	Manufacturer/Supplier	Specification Reference	Quantity	Approved	1	60 x 60 cm Lay-in perforated metal/tiler ceiling		USG BORAL			
SYMBOL	Name, No. and Description	Origin	Manufacturer/Supplier	Specification Reference	Quantity	Approved											
1	60 x 60 cm Lay-in perforated metal/tiler ceiling		USG BORAL														
CONTRACTOR'S Remarks: We certify that above submittal is strictly adhered with contract specifications except otherwise as stated below. Date: _____ Signature: _____ Project Manager																	
Maintenance Department Comments: Approval of the above submittal does not relieve the contractor from his contractual obligations. Date Out: _____ Date In: _____ Approved - material sample submitted Sample required under item 1.1.1.1 of the contract																	
PROJECT SUPERVISOR		DIRECTOR GENERAL, MAINTENANCE															
Date: _____	Signature: _____	Date: _____	Signature: _____														
<input checked="" type="checkbox"/> Approved <input type="checkbox"/> Approved as noted <input type="checkbox"/> Resubmittal is not required		<input type="checkbox"/> Approved as noted <input type="checkbox"/> Resubmittal is required <input type="checkbox"/> Disapproved															
Signature: _____	Date: _____	Signature: _____	Date: _____														
REF. IN	Signature: _____	REF. OUT	Signature: _____														
Date: _____	Date: _____	Date: _____	Date: _____														







GOVERNMENT APPROVAL CERTIFICATE:







MATERIAL SUBMITTAL FORM			
Project Name: Upgrading Public Parks in Driyah	Project No: 480000080	Client: UFFO-MEDS-SP-NSL-INT-2014-001	Request Ref: 20140024
To: EAST CONSULTING ENGINEERING COMPANY	Submitted By: Eng. Mohamed Abdelwahab	Date: 20/10/2014	Request Return:
Attention: Eng. Mohamed Abdelwahab	From: Eng. Gamal Sorbel		
MATERIALS DETAILS			
Material Description: Led Flood Light for Outdoor Court	Standard / Specifications: Led Flood Light for 8M Pole	Supplier/Manufacturer: Philips	Model No: 200
Quantity: 100	Unit: pcs	Imported: No	Availability: Yes
ENCLOSURES			
Technical Data Sheet: Yes	Product Verification: Yes	Comparison Sheet: Yes	Lab of Samples: Yes
Contractor's Note: Submitted for: <input checked="" type="checkbox"/> Approval <input type="checkbox"/> Information <input type="checkbox"/> Coordination			
Signature: [Signature]	Date: 20/10/2014	Signature: [Signature]	Date: 20/10/2014
ECCE Comments: where it to be placed - check PA			
Result: <input type="checkbox"/> A-Approved <input checked="" type="checkbox"/> B-Approved as Noted <input type="checkbox"/> C-Review & Resubmit <input type="checkbox"/> D-Rejected			

MATERIAL SUBMITTAL FORM			
Project Name: Upgrading Public Parks in Driyah	Project No: 480000080	Client: UFFO-MEDS-SP-NSL-INT-2014-001	Request Ref: 20140024
To: EAST CONSULTING ENGINEERING COMPANY	Submitted By: Eng. Mohamed Abdelwahab	Date: 20/10/2014	Request Return:
Attention: Eng. Mohamed Abdelwahab	From: Eng. Gamal Sorbel		
MATERIALS DETAILS			
Material Description: Lighting Poles for Outdoor Court	Standard / Specifications: 8 M Poles for Outdoor Court	Supplier/Manufacturer: AL BASTAN	Model No: 199
Quantity: 100	Unit: pcs	Imported: No	Availability: Yes
ENCLOSURES			
Technical Data Sheet: Yes	Product Verification: Yes	Comparison Sheet: Yes	Lab of Samples: Yes
Contractor's Note: Submitted for: <input checked="" type="checkbox"/> Approval <input type="checkbox"/> Information <input type="checkbox"/> Coordination			
Signature: [Signature]	Date: 20/10/2014	Signature: [Signature]	Date: 20/10/2014
ECCE Comments: see the comments attached. @Please submit color print of the poles for approval before assembly with the contractor.			
Result: <input type="checkbox"/> A-Approved <input checked="" type="checkbox"/> B-Approved as Noted <input type="checkbox"/> C-Review & Resubmit <input type="checkbox"/> D-Rejected			



GOVERNMENT APPROVAL CERTIFICATE:

					
MATERIAL SUBMITTAL FORM					
Project Name:	Uplifting Public Parks in Doha	Project No.:	480608888		
To:	S&C CONSULTING ENGINEERS COMPANY	Submitter No.:	UPPO-MENA-MP-MS-ARCH-028 Rev.0		
Attention:	Eng. Mohamed Abdelsalab	Date:	13/02/2024		
From:	Eng. General sorobol	Request Return:			
MATERIALS DETAILS					
Material Description:	Polyflex PU System for Multi Sports Court				
Standard / Specifications:	1- WET-FOUR POLYFLEX PU-EX				
Supplier/Manufacturer:	KDF				
Contact Person:	Mobile No. +985-				
Address Details:					
Local Agent:					
Availability:	<input checked="" type="checkbox"/>	Local Specified:	<input type="checkbox"/>	Imported Alternative:	<input type="checkbox"/>
Status:	<input checked="" type="checkbox"/>				
ENCLOSURES					
<input checked="" type="checkbox"/>	Technical Data Sheet	<input checked="" type="checkbox"/>	Sample	List of Suppliers	
<input type="checkbox"/>	Product Verification	<input type="checkbox"/>	Comparison Sheet	Data Sheet, Approvals, and Test Reports	
Contractor's Note:					
Submitted for: <input checked="" type="checkbox"/> Approval <input type="checkbox"/> Information <input type="checkbox"/> Coordination					
Contractor:					
Signature:	<i>Ahmed Taha</i>	Date:		Signature:	<i>Eng. General Sorobol</i>
MR No.:		Contractor's Registration:		Date:	
EDEC:					
Received by:		Received Date:		Received Time:	
EDEC Comments: Approved as per client approval and after referral at material. Contractor must provide guarantee letter changes certificate and copy to be released by DADA with the approval before at the design office.					
EDEC Signature: <i>Eng. Ahmed Taha</i> Date: 13-02-2024					
Result:					
<input type="checkbox"/>	A-Approved	<input checked="" type="checkbox"/>	B-Approved as Noted	<input type="checkbox"/>	C- Reuse & Reused
<input type="checkbox"/>	D-For Information	<input type="checkbox"/>	D-Rejected		
  					

					
MATERIAL SUBMITTAL FORM					
Project Name:	Uplifting Public Parks in Doha	Project No.:	480608888		
To:	S&C CONSULTING ENGINEERS COMPANY	Submitter No.:	UPPO-MENA-MP-MS-ARCH-018 Rev.0		
Attention:	Eng. Mohamed Abdelsalab	Date:	13/01/2024		
From:	Eng. General sorobol	Request Return:			
MATERIALS DETAILS					
Material Description:	EPDM SANDWICH for Running Track				
Standard / Specifications:	EPDM SANDWICH				
Supplier/Manufacturer:	KDF				
Contact Person:	Mobile No. +985-				
Address Details:					
Local Agent:					
Availability:	<input checked="" type="checkbox"/>	Local Specified:	<input type="checkbox"/>	Imported Alternative:	<input type="checkbox"/>
Status:	<input checked="" type="checkbox"/>				
ENCLOSURES					
<input checked="" type="checkbox"/>	Technical Data Sheet	<input checked="" type="checkbox"/>	Sample	List of Suppliers	
<input type="checkbox"/>	Product Verification	<input type="checkbox"/>	Comparison Sheet	Data Sheet, Approvals, and Test Reports	
Contractor's Note:					
Submitted for: <input checked="" type="checkbox"/> Approval <input type="checkbox"/> Information <input type="checkbox"/> Coordination					
Contractor:					
Signature:	<i>Mohamed</i>	Date:		Signature:	<i>Eng. General Sorobol</i>
MR No.:		Contractor's Registration:		Date:	
EDEC:					
Received by:		Received Date:		Received Time:	
EDEC Comments: Vendor's out site KSM should submit the guarantee stamp from KSM. Commitment with the synchrony of the approval. EDEC change of this approval's option with UPPO-MENA-MP-MS-ARCH-018 Rev.0. Mr. Abdelwahab Date: 13/01/2024					
Result:					
<input checked="" type="checkbox"/>	B-Approved as Noted	<input type="checkbox"/>	C- Reuse & Reused	<input type="checkbox"/> D-Rejected	
colour to be finalized by DADA at the work-up area					
  					



GOVERNMENT APPROVAL CERTIFICATE:

MATERIAL SUBMITTAL FORM			
Project Name	Splitting Public Parks in Dhahran	Project No.	4800010000
To	EAST CONSULTING ENGINEERING COMPANY	Submitted No.	UFPD-MENA-MP-MB-ARCH-018 Rev.0
Attention:	Eng. Mohamed Alshwakh	Date:	17/01/2024
From:	Eng. Germal Serhaty	Request Return:	
MATERIALS DETAILS			
Material Description	Safety GRDM Granules for Kids area & Fitness Area		
Standard / Specifications	1- Safety EPDM Granules		
Supplier/Manufacturer	Soflex		
Contact Person	Masha No. 998		
Address Details			
Local Agent	<input type="checkbox"/>	Local Supplier	<input type="checkbox"/>
Availability	<input type="checkbox"/>	Local Alternative	<input type="checkbox"/>
Notes	<input type="checkbox"/>	Technical Data Sheet	<input type="checkbox"/>
ENCLOSURES			
<input type="checkbox"/>	<input type="checkbox"/>	<input type="checkbox"/>	<input type="checkbox"/>
Contractor's Note:			
Submitted for: <input checked="" type="checkbox"/> Approval <input type="checkbox"/> Information <input type="checkbox"/> Coordination			
Contractor:			
Signature: <i>Mohamed</i>	Date:	Signature: <i>Mohamed</i>	Date:
ESEC:			
Received by:	Received Date:	Received Time:	
ESEC Comments:			
For fitness area only with approved this in decision chain. SPR 80 mm / EPPR 8mm color NOT APPROVED + Released by ESEC			
ESEC Signature: <i>M. Abdelwahab</i>	Title: <i>PM</i>	Date: <i>28/11/2024</i>	
Result:			
<input type="checkbox"/> A-Approved	<input checked="" type="checkbox"/> B-Approved as Noted	<input type="checkbox"/> C-Review & Resubmit	<input type="checkbox"/> D-Rejected
color to be finalized by DG/DA at the mock-up area.			
RECEIVED 28/11/2024			
شركة الشرق للاستشارات الهندسية East Consulting Engineering Company			
RECEIVED 17/01/2024			

MATERIAL SUBMITTAL FORM			
Project Name	Splitting Public Parks in Dhahran	Project No.	4800010000
To	EAST CONSULTING ENGINEERING COMPANY	Submitted No.	UFPD-MENA-MP-MB-ARCH-018 Rev.0
Attention:	Eng. Mohamed Alshwakh	Date:	17/01/2024
From:	Eng. Germal Serhaty	Request Return:	
MATERIALS DETAILS			
Material Description	EPDM SANDWICH for Running Track		
Standard / Specifications	1- EPDM SANDWICH		
Supplier/Manufacturer	KDF		
Contact Person	Masha No. 998		
Address Details			
Local Agent	<input type="checkbox"/>	Local Supplier	<input type="checkbox"/>
Availability	<input type="checkbox"/>	Local Alternative	<input type="checkbox"/>
Notes	<input type="checkbox"/>	Technical Data Sheet	<input type="checkbox"/>
ENCLOSURES			
<input type="checkbox"/>	<input type="checkbox"/>	<input type="checkbox"/>	<input type="checkbox"/>
Contractor's Note:			
Submitted for: <input checked="" type="checkbox"/> Approval <input type="checkbox"/> Information <input type="checkbox"/> Coordination			
Contractor:			
Signature: <i>Mohamed</i>	Date:	Signature: <i>Mohamed</i>	Date:
ESEC:			
Received by:	Received Date:	Received Time:	
ESEC Comments:			
① Vendor's out site KSA should submit to the ESEC stamped for commitment with the thickness at the approved design. EPI cl ② This approval as OPTION with DISC. Masha No. 998 with 018 Rev.0			
ESEC Signature: <i>M. Abdelwahab</i>	Title: <i>PM</i>	Date: <i>28/11/2024</i>	
Result:			
<input type="checkbox"/> A-Approved	<input checked="" type="checkbox"/> B-Approved as Noted	<input type="checkbox"/> C-Review & Resubmit	<input type="checkbox"/> D-Rejected
color to be finalized by DG/DA at the mock-up area.			
RECEIVED 28/11/2024			
شركة الشرق للاستشارات الهندسية East Consulting Engineering Company			
RECEIVED 17/01/2024			



GOVERNMENT APPROVAL CERTIFICATE:

MATERIAL SUBMITTAL FORM	
Project Name: Sporting Public Parks in Doha	Project No: 480000800
To: EAST CONSULTING ENGINEERING COMPANY	Submittal No: LIPPO-MENAMP-MS-AVICH-025 Rev.2
Attention: Eng. Mohamed Abdelwahed	Date: 12/02/2024
From: Eng. Samir Samir	Request Return:
MATERIALS DETAILS	
Material Description: Glass Panels for Playground Area	FADEL COURT
Standard / Specifications: 1. Glasswired Panel 2. Glasswired Glass Laminated 3. Self-Healed Glass TDS	1- FADEL COURT COMPONENTS
Supplier/Manufacturer: ASGLAX	Al Anaf Alkharra
Control System: ASGLAX	Control Panel: [Blank]
Local Agent: [Blank]	Address Details: [Blank]
Availability: [Blank]	Local Agent: [Blank]
Status: [Blank]	Local: [Blank]
	Imported: [Blank]
	Alternative: [Blank]
ENCLOSURES	
Technical Data Sheet: [Blank]	Sample: [Blank]
Product Verification: [Blank]	Comparison Sheet: [Blank]
	Data Sheet, Approvals, and Test Reports: [Blank]
Contractor's Note: [Blank]	
Submitted for: <input checked="" type="checkbox"/> Approval <input type="checkbox"/> Information <input type="checkbox"/> Coordination	
Contractor: [Blank]	
Signature: [Signature]	Signature: [Signature]
PN Eng: [Blank]	Eng: [Blank]
	Contractor's Identification: [Blank]
EDEC: Received by: [Blank] Received Date: [Blank] Received Project: [Blank]	
EDEC Comments: Approved after client approval and after mock-up's sample release at site - contractor must provide guarantee letter champion-certified.	
EDEC Signature: [Signature] Title: Eng. Ahmed Taha Date: 12/02/2024	
Result: <input type="checkbox"/> A-Approved <input checked="" type="checkbox"/> B-Approved as Noted <input type="checkbox"/> C-Revise & Resubmit <input type="checkbox"/> D-Rejected	
<input type="checkbox"/> For Information	
<p>1- Finish schedule</p> <p>2- Wind load calculations</p> <p>3- Structure foundations calculation</p>	
<p>RECEIVED</p> <p>12 FEB 2024</p> <p>RECEIVED</p> <p>12 FEB 2024</p> <p>RECEIVED</p> <p>12 FEB 2024</p>	

MATERIAL SUBMITTAL FORM	
Project Name: Sporting Public Parks in Doha	Project No: 480000800
To: EAST CONSULTING ENGINEERING COMPANY	Submittal No: LIPPO-MENAMP-MS-AVICH-025 Rev.2
Attention: Eng. Mohamed Abdelwahed	Date: 12/02/2024
From: Eng. Samir Samir	Request Return:
MATERIALS DETAILS	
Material Description: Glass Panels for Playground Area	FADEL COURT
Standard / Specifications: 1. Glasswired Panel 2. Glasswired Glass Laminated 3. Self-Healed Glass TDS	1- FADEL COURT COMPONENTS
Supplier/Manufacturer: ASGLAX	Al Anaf Alkharra
Control System: ASGLAX	Control Panel: [Blank]
Local Agent: [Blank]	Address Details: [Blank]
Availability: [Blank]	Local Agent: [Blank]
Status: [Blank]	Local: [Blank]
	Imported: [Blank]
	Alternative: [Blank]
ENCLOSURES	
Technical Data Sheet: [Blank]	Sample: [Blank]
Product Verification: [Blank]	Comparison Sheet: [Blank]
	Data Sheet, Approvals, and Test Reports: [Blank]
Contractor's Note: [Blank]	
Submitted for: <input checked="" type="checkbox"/> Approval <input type="checkbox"/> Information <input type="checkbox"/> Coordination	
Contractor: [Blank]	
Signature: [Signature]	Signature: [Signature]
PN Eng: [Blank]	Eng: [Blank]
	Contractor's Identification: [Blank]
EDEC: Received by: [Blank] Received Date: [Blank] Received Project: [Blank]	
EDEC Comments: Approved after client approval and after mock-up's sample release at site - contractor must provide guarantee letter champion-certified.	
EDEC Signature: [Signature] Title: Eng. Ahmed Taha Date: 12/02/2024	
Result: <input type="checkbox"/> A-Approved <input checked="" type="checkbox"/> B-Approved as Noted <input type="checkbox"/> C-Revise & Resubmit <input type="checkbox"/> D-Rejected	
<input type="checkbox"/> For Information	
<p>RECEIVED</p> <p>12 FEB 2024</p> <p>RECEIVED</p> <p>12 FEB 2024</p> <p>RECEIVED</p> <p>12 FEB 2024</p>	



GOVERNMENT APPROVAL CERTIFICATE:

REQUEST FOR INFORMATION

Project Name: Upfitting Public Parks in Derryah
Project No.: 4800000880
From: Masa Real Estate Development Company

Date: 28-12-2023
Ref. No.: UFPD-MENA-MP-SU-ARCH-005
To: EAST CONSULTING ENGINEERING COMPANY

WORK DESCRIPTION:
LOCATION: Al Midan Park
REQUEST: ENGINEERING
Subject: Jogging Track
Reference to s/n subject: change jogging track colored asphalt to Blue (Blue)

FROM: P/E
Name: Eng. Gamal Sebah
Signature: [Signature]
Date: 28-12-2023

DISTRIBUTION TO:
 PM / ECEC
 CC
 CE

RESPONSE (OWNER DESIGN OTHER):
FBDM
SBR (20MM)
FBDM
FBDM
MoCK-UP

FROM: OWNER / P/E ENGINEER
Name: [Name]
Signature: [Signature]
Date: 28/12/2023

DISTRIBUTION TO:
 PM
 CC
 CE

Herewith is the ECEC response on the MENA request. This response shall not authorize any change to Contractor or constitute a variation to the contract sum or duration.

FROM: OWNER / P/E ENGINEER
Name: [Name]
Signature: [Signature]
Date: [Date]

DISTRIBUTION TO:
 PM
 CC
 CE

RECEIVED
14 JUN 2024

RECEIVED
18/12/2023

DOCUMENT SUBMITTAL FORM

Project Name: Upfitting Public Parks in Derryah
Project No.: 4800000880

Description: Padel Courts

To: EAST CONSULTING ENGINEERING COMPANY
Attention: Eng. Mohamed Abdulsahab
From: Eng. Gamal Sebah

Submital No.: UFPD-MENA-MP-OS-ARCH-18 Rev.8
Date: 08-01-2024
Return Date:

Type of Submittal:
 Pre-qualification
 Method Statement
 Work Prog. & Schedule
 Product Data
 Test Reports/Certificates
 Others: []

Discipline:
 General
 Architectural
 Structural
 Electrical
 Mechanical
 Civil
 Others

Attached:
1. AI Amal Ahrens ✓
2. Legend Sports ✓
3. INC / In courts Padel ✓

Submitted for: Approval Information Coordination

Signature: [Signature] Date: 08-01-2024
Contractor's Representative: Eng. Mohamed Amayem
Project Manager (PM): Eng. Gamal Sebah

Received by: [Signature] Received Date: [Date] Received Time: [Time] Name: [Name]

ECEC Comments:
مراجعة INC حكراتك
مراجعة حكراتك
مراجعة حكراتك

ECEC Signature: [Signature] Date: 16-1-2024

Result:
 A-Approved
 B-Approved as Noted
 C-Revise & Resubmit
 D-REJECT

Signature: [Signature] Date: 16-1-2024

RECEIVED
14 JUN 2024

RECEIVED
09/01/24



GOVERNMENT APPROVAL CERTIFICATE:

DOCUMENT SUBMITTAL FORM

Project Name: Uplifting Public Parks in Diriyah
 Description: Child Zone for Playgroup Area
 Project No.: 460000880

To: EAST CONSULTING ENGINEERING COMPANY
 Attention: Eng. Mohamed Abdelwahab
 From: Engr. Gamal Sobol

Submital No.: UPPD-MENA-MP-QS-ARCH-016 Rev.0
 Date: 09-01-2024

Type of Submittal: Pre-qualification
 Method Statement
 Work Prog. & Schedule
 Product Data
 Test Reports/Certificates
 Others: ()

Discipline: Architectural
 Structural
 Electrical
 Mechanical
 Civil
 Others

Attached:
 1- Need Abdul Aziz Al Banna - X
 2- BBC - X
 3- Adrak - X

Submitted for: Approval Information Coordination

Signature: [Signature] Date: 09-01-2024
 Contractor's Representative: Eng. Mohamed Abdelwahab
 Project Manager (PM): Eng. Gamal Sobol

ECEC Comments: [Handwritten Arabic text]

ECEC Signature: [Signature] Title: [Title] Date: 10.01.2024

Result: A- Approved B- Approved as Noted C- Revise & Resubmit D- Rejected

DOCUMENT SUBMITTAL FORM

Project Name: Uplifting Public Parks in Diriyah
 Description: Acrylic Palat for Multi Sports Court
 Project No.: 460000880

To: EAST CONSULTING ENGINEERING COMPANY
 Attention: Eng. Mohamed Abdelwahab
 From: Engr. Gamal Sobol

Submital No.: UPPD-MENA-MP-QS-ARCH-016 Rev.0
 Date: 09-01-2024

Type of Submittal: Pre-qualification
 Method Statement
 Work Prog. & Schedule
 Product Data
 Test Reports/Certificates
 Others: ()

Discipline: Architectural
 Structural
 Electrical
 Mechanical
 Civil
 Others

Attached:
 1- KDF - X
 2- Paintco - X
 3- ORF - X

Submitted for: Approval Information Coordination

Signature: [Signature] Date: 09-01-2024
 Contractor's Representative: Eng. Mohamed Abdelwahab
 Project Manager (PM): Eng. Gamal Sobol

ECEC Comments: [Handwritten Arabic text]

ECEC Signature: [Signature] Title: [Title] Date: 10.01.2024

Result: A- Approved B- Approved as Noted C- Revise & Resubmit D- Rejected

GOVERNMENT APPROVAL CERTIFICATE:

King Fahd University of Petroleum & Minerals
Contracts Department

 جامعة الملك فهد للبترول والمعادن
إدارة العقود

تاريخ: ٢٢/٠٣/٢٠٢٣ م.
موضوع: محضر تسليم موقع.
شروع: توريد وتركيب العشب الاصطناعي مع إزالة القديم للمعب كرة القدم أمام مركز المجتمع وحى الفردوس،
م (٢٠٢٣ - ٢٢٤٠).

إشارة إلى العقد المبرم مع السادة / شركة الاختيار الأول للملاعب الرياضية، رقم (٢٢٤٠٢٥٢٣) بتاريخ ١/٢٠/٢٠٢٣ م،
نفيذ أعمال المشروع المذكور أعلاه، فقد تم في تمام الساعة (١٠:٠٠) العاشرة صباحاً من يوم الأربعاء ٢٠٢٣/٠٨/١٤ م
ووافق ٢٠٢٣/٠٣/٢٢ م تسليم موقع العمل الخاص بالعقد المذكور أعلاه سليماً وجاهزاً للبدء في العمل بحضور كلا من:

١ - الأستاذ/ علاء علي خليل. (ممثل إدارة المواد)
٢ - الأستاذ/ محمود سعد كفاوي. (ممثل إدارة الصيانة)
٣ - الأستاذ/ محمود مجدي السيد السعيد. (ممثل الماويل)

على ذلك جرى التوقيع.
والله ولي التوفيق ...

ممثل إدارة المواد: أ. علاء علي خليل
ممثل إدارة الصيانة: أ. محمود سعد كفاوي
ممثل الماويل: أ. محمود مجدي السيد

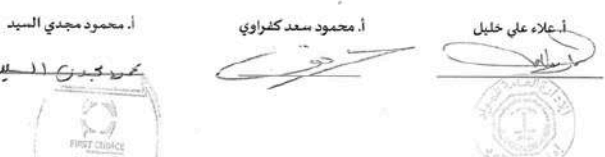

الاختيار الأول
للملاعب الرياضية
First Choice
For Sport Courts

التاريخ : 2019/06/10 م

خطاب تغطية

السادة / جامعة الملك فهد للبترول والمعادن
المحترمين
نوع المشروع / ملاعب رياضية

تحيطكم علماً بأن قيمة المناقصة المقدمة منا هي مبلغ ٦٢٠٧٠٠ ريال فقط ستتمتع وعشرون
الف وسبعمائة ريال لاغير وذلك شامل ضريبة القيمة المضافة وإن العرض سارى لمدة
١٢٠ يوم من تاريخ فتح المظاريف.

وتحيطكم علماً باننا وكلاء شركة مير الفرنسية وكورنسون الفرنسية لارضيات
الملاعب الرياضية

مرفق جميع الشهادات والوكالات وشهادات الخبرة في مجال الملاعب الرياضية
ولكم جزيل الشكر والعرفان

شركة الاختيار الاول للملاعب الرياضية

التوقيع :
جوال ٠٥٥٢١١٥١١



شركة الاختيار الأول للملاعب الرياضية
Sales Department - الرياض
First Choice For Sport Courts Co.

شركة ذات مسؤولية محدودة
رأس مال (1,200,000) ريال سعودي
ص.ب. 40048 - الرياض - 11499
سجل تجاري 1010960054 - 1010960054

فرع الرئيسي:
عائش، 486 5361 (966) +
920002738
www.firstchoice.com.sa





GOVERNMENT APPROVAL CERTIFICATE:



وزارة التعليم - المملكة العربية السعودية

وزارة التربية والتعليم والإعلام والرياضة العامة رقم 19500068

ملاحظات	الهيئة أو الجهة المقدم	القيمة المقترحة	رقم الطلب	حوزه
المسرحيون منسوبة الهيئة الحكومية	3	830618	3/3	مؤسسة تعليمية رياضية للطلاب
المسرحيون منسوبة الهيئة الحكومية	3	420700	3/3	شركة الاختيار الأول للملاعب الرياضية
المسرحيون منسوبة الهيئة الحكومية	3	770000	4/3	شركة ايمو للتقنيات والترفيه بالكويت
	3	635773	5/3	مؤسسة البرودة والصحة للرياضة

جامعة الملك فهد للبترول والمعادن 620,700



المملكة العربية السعودية
 وزارة التعليم
 رقم 19500068
 تاريخ 2020/05/19
 رقم 19500068

تم استلام الطلب رقم 19500068 بتاريخ 2020/05/19
 رقم 19500068
 رقم 19500068
 رقم 19500068

مع التحية
 مدير عام الوزارة
 محمد بن عبد العزيز بن سعود

رقم التواصل: 011-49999999
 البريد الإلكتروني: info@moe.gov.sa

This is an automated message. If you are receiving this message, it means that your account has been successfully activated. Please do not reply to this message. If you have any questions, please contact our customer support team.



GOVERNMENT APPROVAL CERTIFICATE:

 الاختيار الأول
للملاعب الرياضية
First Choice
For Sport Courts

٢٠٢٠ / 01 / 12 م

الموضوع : خطاب انتهاء أعمال
السادة / جامعة الملك فهد للبترول والمعادن
الإدارة العامة للمشاريع

" المحترمين "

" المحترمين "

السلام عليكم ورحمة الله وبركاته

إشارة إلى الموضوع اعلاه ، تحيطكم علماً بأننا قد انتهينا من تنفيذ الاعمال المتعلق عليها مسبقاً حسب بنود العقد رقم 19401833 بتاريخ 06 / 11 / 1440 :

بمسمى : عقد توريد وتركيب مواد لاعادة تاهيل الملاعب الرياضية الخارجية بالحرم الجامعي .

وعليه نرجوا من سيادتكم التكرم بعمل اللازم باستلام كافة الاصل من خلال ادارتكم الموقرة في اقرب وقت وبحضور المتدوب الفني لشركتنا وتوقيع محضر التسليم الابتدائي للمشروع حتى يتسنى لنا رفع المستخلصات المالية المستحقة.

شركتكم وموظفينا لكم حسن تعاونكم معنا سلفاً

شركة الاختيار الأول للملاعب الرياضية

التدبير العام

ادارة المشاريع

ادارة المبيعات







Tel: +966 (1) 2917111
Fax: +966 (1) 2917111

شركة ذات مسئولية محدودة

King Fahd University of Petroleum & Minerals
Contracts Department



جامعة الملك فهد للبترول و المعادن
إدارة العقود

الرقم	٢٢٦٤ / ع / ق / ٢٠٢٢
التاريخ	٢٠٢٢/١٢/٠٨

المحترمين

السادة / شركة الاختيار الأول للملاعب الرياضية
السلام عليكم ورحمة الله وبركاته ..

إشارة إلى عطلتكم رقم (بدون) وتاريخ ٢٠٢٢/٠٩/١٩ م. المقدم لمناسبة " توريد وتركيب العشب الاصطناعي مع إزالة القديم لملاعب كرة القدم أمام مركز المجتمع وحي الفردوس " رقم (٢٢١٠١٠٨٤)

تفيدكم بتريسيه المناقصة عليكم بمبلغ إجمالي (٥٧٧,٤٨٤,٠٠٠ ريال) فقط خمسمائة وسبعة وسبعون ألفاً وأربعمائة وأربعة وثمانون ريالاً لا غير. شاملاً ضريبة القيمة المضافة (١٥%)

عليه نأمل التكرم بموافقتنا بخطاب ضمان ينص على ما يلي (٥%) من المبلغ اعلاه باسم / جامعة الملك فهد للبترول والمعادن. صالح لمدة (٣) ستة اشهر. وكذلك موافقتنا بصورة من الشهادات والتراخيص التالية: (على أن تكون صارية المفعول)

- صورة من السجل التجاري ساري المفعول.
- صورة من شهادة تسجيل الشركة سارية المفعول.
- صورة من شهادة المؤسسة العامة للتأمينات بتسجيل المنشأة في المؤسسة وتسديد الحقوق التأمينية.
- صورة من شهادة الاشتراك في الغرفة التجارية سارية المفعول.
- صورة من شهادة التسجيل في ضريبة القيمة المضافة.
- شهادة تحقيق النسبة المطلوبة لتوظيف المواطنين.

خطاب تفويض للشخص المخول بتوقيع العقد (مصدق من الغرفة التجارية)

وذلك خلال (١٠) عشر أيام من تاريخه حتى يتم استكمال اجراءات التعاقد.

ملاحظة: قرار التسمية الموضوع لا يرتب أي التزام قانوني أو مالي على جامعة الملك فهد للبترول والمعادن إلا بعد توقيع العقد من جميع الأطراف وذلك بموجب ما نصت عليه المادة (السابعة والخمسون) من اللائحة التنفيذية لجامعة الملك فهد للبترول والمعادن الموافق عليها بالأمر الملكي رقم (٢٢٤٦٠) وتاريخ ٢٠١٧/٠٢/٠٥ م.

وتقبلوا تحياتنا ..



مدير إدارة العقود
عبد الرحمن بن علي القحطاني

ص ب ١٦٤٤ • الظهران ٣١٢٦١ • المملكة العربية السعودية • هاتف : ٠١٣) ٨٦٠٠٠٧٢٥ • فاكس : ٠١٣) ٨٦٠٠٠٤٣٣
Box : 1644 • DHAHRAN, 31261 • SAUDI ARABIA. Telephone : (013) 860-7625 • Fax : (013) 860-1433



GOVERNMENT APPROVAL CERTIFICATE:

رقم: ١١/٢٠٢
تاريخ: ٢٠١٤/٨/١٤
الترقية:

المملكة العربية السعودية
وزارة الشؤون البلدية والقروية
بلدية الشبيحة

المادة: شركة الاختيار الأول للملاعب الرياضية
السهم عليكم دمة الله وبركاته -
بناء على مناقشات العمل : ائتمنوا بتمين الأستاذة الثانية خلال مدة ٣٠ يوم من ترقية . وذلك بأن سكرم كان
كل وأسبب الأستاذة البلدية لظف مائة وخمسة وخمسون ألف وستين وثمان مائة وخمسون ريال لا غير .

أ	أحد السلف	كمية	الشهرة	المس الجانبي	المس الإجمالي	مجموعه
٥	توريد وتركيب عشب صناعي ارتفاع ٥ سم وكثافة العزل في المتر المربع ١٠٥٠٠ جميل على البند فرد طبقاً من اجكستين تحت العشب قبل المدا في العمل مع فرد السائلكة تعمل ١٥ كغ للمتر المربع وفرد حسبات من ٥٥٣ عمل ٦٤ كغ في المتر المربع ويتم الفرد والعراء المستخدم من النوع الجيد مع كطيش وجنح ما يتم لأداء العمل طبقاً للشروط و المواصفات وتوجيهات المهندس المشرف	٢٦	٣٠٠٠	٤٥	١٢٤٠٠٠	

مبلغ ضريبة القيمة المضافة ١٥ :
نقط عشرون ألف وستين وثمان مائة وخمسون ريال لا غير
(٢٠٢٥٠ ريال)

نقط مائة وخمسة وخمسون ألف وستين وثمان مائة وخمسون ريال
لا غير
(١٥٥٢٥٠ ريال)
(شامل ضريبة القيمة المضافة)

الإجمالي

ولمّمهُ الختمة و التوقيع ...

رئيس بلدية الشبيحة
المهندس / عبدالكريم محمد الله التلوي

shbjtabukm.gov.sa | بريد الكتروني (٧١٢٣) | الرمز البريدي (٧١٢٣) | ص.ب (٤٠١٤) | تليفون (٠١٤٢١٠٠١) | ص.ب (٤٠١٤) | تليفون (٠١٤٢١٠٠١) | ص.ب (٤٠١٤) | تليفون (٠١٤٢١٠٠١)

المملكة العربية السعودية
وزارة الشؤون البلدية والقروية والإسكان
مجلس: (١٩) - (وزارة الشؤون البلدية والقروية والإسكان)
فرع: (١١) - (محافظة تبوك)
قسم: (٣٠١) - (بلدية محافظة أمالج)

أمر اعتماد صرف
الرقم المرجعي:

AM 1137132-12-137

تاريخ: ٢٠١٤/٨/١٤
توقيع المخلص: بدران حسان الحويدي

عدد المرفقات	المبلغ	ريال سعودي
٠٠	٧٥.٩٠٠	٠٠

بيان القوائم والمطالبات

عدد المرفقات	المبلغ	ريال سعودي	التصنيف	رقم المرفق المشروعي	الإجمالي
٠٠	٧٥.٩٠٠	٠٠	٠٠	٣٠٠٠٠٠٠٠	٢٢١٤١
٠٠	٧٥.٩٠٠	٠٠	٠٠	٣٠٠٠٦٠٠٠٠	٢٢١٤١

نقط عشرون ألف وستين وثمان مائة وخمسون ريال فقط لا غير

نقط مائة وخمسة وخمسون ألف وستين وثمان مائة وخمسون ريال فقط لا غير

٧٥.٩٠٠
٠٠

إجمالي القيمة
٧٥.٩٠٠

نقط عشرون ألف وستين وثمان مائة وخمسون ريال فقط لا غير

تاريخ: ٢٠١٤/٨/١٤
رئيس قسم الحسابات: [توقيع]

رئيس البلدية: [توقيع]

المراقب المالي: [توقيع]

أحمد سلامة الطريقي
تاريخ: ٢٠١٤/٨/١٤

تاريخ: ٢٠١٤/٨/١٤

تاريخ: ٢٠١٤/٨/١٤

تاريخ: ٢٠١٤/٨/١٤



GOVERNMENT APPROVAL CERTIFICATE:

نموذج رقم (٢)
 الرقم الخاص : ١٠/١٤٠٥٧٥٩
 تاريخ الإستلام : ١٤٤٤ / ٧ / ٢٩
 عدد الصفحات :
 المرفقات :

المملكة العربية السعودية
 وزارة المالية
 وزارة شؤون الرياضة والقوانين
 إدارة مستودعات بلدية أملاح
 مستودع بلدية أملاح

مستند : ٢٥٥٥٥ / رقم : ٢ / ك / ١١٠ / تاريخ : ٢٩ / ٧ / ١٤٤٤
محضر إستلام
 شركة الاختيار الأول للملاعب الرياضية

١٠ / ١٤٠٥٧٥٩

الرقم	رقم الصنف	إسم الصنف ووصفه	الوحدة	الكمية	سعر الوحدة		ملاحظات
					ر ريال	ج ريال	
١		توريد وتركيب طبقات من مواد الاكريليك (FC.AC.02) شديدة التحمل على النحو التالي : ١- صبب طبقة أول من مادة FC.SURFACER ٢- صبب طبقة من مادة FC.BASE ٣- صبب طبقة نهائية من مادة FC.TOP ٤- توريد وتنظيف المسب بالون مختلفه حسب المواصفات المقترحة .	م	٣٠٠٠	٢٢	٦٦٠٠٠	
							٩٩٠٠٠ القيمة المضافة
الاجمالي شامل الضريبة خمسة وسبعون الف وتسعمائة ريال فقط					القيمة الاجمالية		٧٥٩٠٠٠
المستلم		العضو الفني		الرئيس المسئول			
عبدالله بن محمد بن لطف بن بري		محمد بن لطف بن بري		د. محمد بن لطف بن بري			

المملكة العربية السعودية
 وزارة الشؤون البلدية والقروية
 بلدية محافظة أملاح

العرض سعر توريد و تركيب دهانات ارضيات

م	اسم الصنف	الوحدة	الكمية	السعر الافرادي	الاجمالي
١	توريد وتركيب طبقات من مواد الاكريليك (FC.AC.02) شديدة التحمل على النحو التالي : ١- صبب طبقة أول من مادة FC.SURFACER ٢- صبب طبقة من مادة FC.BASE ٣- صبب طبقة نهائية من مادة FC.TOP ٤- توريد وتنظيف المسب بالون مختلفه حسب المواصفات المقترحة .	م	٣٠٠٠	٢٢	٦٦٠٠٠
المجموع					٦٦٠٠٠
ضريبة القيمة المضافة ١٥٪					٩٩٠٠٠
الاجمالي شامل القيمة المضافة					٧٥٩٠٠٠

بلدية أملاح - ص.ب ١١٠ - الرمز البريدي ١١٦١ - هاتف : ١٤٣٨٣٠٠ - فاكس : ١٤٣٨٣١١ - بريد إلكتروني : ١٤٣٨٣٤٤١ - البريد الإلكتروني : fca@bboukh.gov.sa



GOVERNMENT APPROVAL CERTIFICATE:

بيانات مناقشة معج

(بيان الاختياج)

م	اسم الأعيان المطلوبة	الوحدة	الكمية	ملاحظات
1	تطوير وتركيب طبقات من مادة			
2	الأكريليك FC-AC-02			
3	صديقه لتعمل على إضواء الليل			
4				
5	اصطناعية أو كوكب من مادة			
6	FC-RESURFACER			
7	عصم طبقة من مادة (FC-BASE)	٢٠٠٠٠	٢	
8	بصم طبقة نهائية من مادة			
9	FC-TOP			
10	تطوير ورخطط الملاعب			
11	بالإيمان متعلقه معيد واصفاً			
12	الاعتمده			
13				
14				
15				
16				
17				
18				
19				
20				
21				
22				
23				
24				
25				
26				
27				
28				
29				
30				
31				

الإدارة العامة للملاعب الرياضية

عنوان: ١٧٧٧ / ٢٤٤٤ هـ - ١٠٠٥٥
الشارع: ١٠٦ / ١٤٤٤ هـ - ١٠٠٥٥
الهاتف: ٠١٠٠٠



وزارة الدفاع
MINISTRY OF DEFENSE

المجلس الأعلى للملاعب الرياضية

رئاسة هيئة الأركان العامة
قوة الصواريخ الإستراتيجية الملكية السعودية
إدارة الهندسية والأشغال/العقود والمشتريات (٢٧٣)

الموضوع: اعتمده مناقشة رقم (M/2022/40)

موضوع التعميد	مبلغ	مكان التنفيذ	مدة التوريد
صيانة وترميم ملعب لكرة القدم	١٣٦.٢٢٢/٦٠ ريال	فرع الإدارة الهندسية والأشغال بمنطقة مكة المكرمة موقع رقم (١)	٩٠ يوم

شركة الاختيار الأول للملاعب الرياضية

السلام عليكم ورحمة الله وبركاته

إشارة لطلب الشراء الموضحة بياناته بعاليه وحيث تمت الموافقة على الترسية بموجب ما ورد بعرض أسعاركم.

وبناءً عليه فقد تقرر تعميدهم بالقيام بالعمل المطلوب حسب المواصفات المعتمدة والإلتزام بمكان ومدة التنفيذ وسوف يتم صرف المبالغ المالية بعد التنفيذ وفقاً لنظام المناقصات والمشتريات الحكومية.

والسلام عليكم !!!

اللواء المهندس الركن
إبراهيم بن عبد الله آل سيار
نائب قائد قوة الصواريخ الإستراتيجية

نسخة إلى:

- الهيئة العامة للأشغال والدخل.
- مدير قسم التشغيل والصيانة.
- مدير قسم التموين والنقل.
- مدير قسم العقود والمشتريات (١/٧).
- مدير فرع الإدارة الهندسية والأشغال بمنطقة مكة المكرمة موقع رقم (١).
- رئيس حسابات المنشوق العام.
- مكتب المقايمة.
- المكتب العام.



GOVERNMENT APPROVAL CERTIFICATE:

إدارة التشغيل والصيانة للمنشآت العسكرية بالرياض
 رقم الترخيص: ١١٢٠٠٦٨٠٥٦٣
 رقم الترخيص: ١١٤٠٠٩١٦٣ هـ
 رقم الترخيص: ٤٧٣

الموضوع: تعهيد

السادة / شركة الاختيار الأول للملاعب الرياضية

السلام عليكم ورحمة الله وبركاته،
 إشارة للعرض المقدم منكم بشأن عملية توريد وتركيب بلاط مطاطي لمرسة الأبناء الابتدائية (بنين) ١ قلم (نزيدكم بأنه تم قبول عرضكم بمبلغ إجمالي شامل ضريبة القيمة المضافة وقدره (٦٣.٥٢٥) ثلاثة وستون ألف وخمسة وعشرون ريال فقط لا غير وحيث أن عرضكم مطابق للشروط والمواصفات الفنية المطلوبة.
 عليه اعتمدوا توريد المواد المطلوبة خلال (٤٥) يوم من تاريخ التعميد على أن تكون حسب المواصفات المتفق عليها وأخذ السند اللازم وتقديم أصل هذا التعميد وخطاب مطاطي مع كفاية المستند. ولتصرف ليتم تعويضكم بالقسط حسب التعميد.
 علماً بأنه في حالة فقد أي من هذه المستندات قد يؤدي إلى تأخير صرف مستحقاتكم.
 والسلام عليكم.....

التعميد / المهندس
 مدير إدارة التشغيل والصيانة للمنشآت العسكرية بالرياض

محمد حسن ما طي البلاط
 شركة الاختيار الأول للملاعب الرياضية

إدارة التشغيل والصيانة للمنشآت العسكرية بالرياض
 رقم الترخيص: ١١٢٠٠٦٨٠٥٦٣
 رقم الترخيص: ١١٤٠٠٩١٦٣ هـ
 رقم الترخيص: ٤٧٣

الموضوع: تعهيد

السادة / شركة الاختيار الأول للملاعب الرياضية

السلام عليكم ورحمة الله وبركاته،
 إشارة للعرض المقدم منكم بشأن عملية (توريد وتركيب النجيلية صناعية ٣ قلم) نزيدكم بأنه تم قبول عرضكم بمبلغ إجمالي شامل ضريبة القيمة المضافة وقدره (٤٩٩.٤٧٥) أربعمائة وتسعة وتسعون ألف وأربعمائة وخمسة وسبعون ريال فقط لا غير وحيث أن عرضكم مطابق للشروط والمواصفات الفنية المطلوبة.
 عليه اعتمدوا توريد وتركيب المواد المطلوبة خلال (١٢٠) يوم من تاريخ استلام الموقع على أن تكون حسب المواصفات المتفق عليها وأخذ السند اللازم وتقديم أصل هذا التعميد وخطاب مطاطي مع كفاية المستندات المؤيدة للصرف ليتم تعويضكم بالقيمة حسب المتبع نظاماً.
 علماً بأنه في حالة فقد أي من هذه المستندات قد يؤدي إلى تأخير صرف مستحقاتكم.
 والسلام عليكم.....

التعميد / المهندس
 عبد الحميد بن عبد الله العليان
 مدير إدارة التشغيل والصيانة للمنشآت العسكرية بالرياض

GOVERNMENT APPROVAL CERTIFICATE:

الاختيار الأول
 للملاعب الرياضية
 First Choice
 For Sport Courts

التاريخ ١٦ يوليو ٢٠١٩

المحترمين **السادة / وزارة الدفاع**

عناية العقيد مهندس / مدير إدارة التشغيل والصيانة للمشامات العسكرية بالرياض حفظه الله

السلام عليكم ورحمة الله وبركاته

الموضوع بخصوص خطابكم لنا برقم ١٥٩٦٢/١٠/٥/٢ بتاريخ ١٤٤٠/١١/٨ هـ بخصوص طلب تخفيض في عملية توريد وتركيب الجبلية صناعية ٣ قلم.

تحيطكم علما أننا سوف نقوم بتخفيض العرض المقدم منا في عملية توريد وتركيب الجبلية صناعية ٣ قلم وذلك بمبلغ ٤٠٠٠ ريال فقط اربعة الاف ريال لكي يكون المبلغ ٤٩٩٤٧٥ ريال لاغير فقط اربعمائة وتسعة وتسعون الف واربعمائة وخمسة وسبعون ريال . حيث اننا قد عملنا على دراسة هذا العرض جيدا وسعيا منا منذ اللحظة الاولى لتقديم أفضل سعر لدينا وذلك بالتعاون المستمر بين شركتنا وبين وزارة الدفاع ممثلة في سياتكم حفظكم الله وحفظ كل العاملين بوزارة الدفاع وإن المساحة الاجمالية للعرض ٨٥٠٠ متر عشب وكذلك ٢٠٠ متر برونز .

ولكم جزيل الشكر والعرفان

شركة الاختيار الأول للملاعب الرياضية

الفرع الرئيسي
 الرياض 920002730
 www.firstchoice.com.sa

الطريقه ذات مسئولية محدوده
 رأس المال (1,200,000) ريال سعودي
 ص.ب. 40049 - الرياض ، 11409
 سجل تجاري 1910306054 - رقم ضريبي 301888

المملكة العربية السعودية
وزارة الدفاع
 رئاسة هيئة الأركان العامة
 هيئة إمدادات وتأمين القوات المسلحة
 إدارة تشغيل والصيانة للمنشآت العسكرية بالرياض
 التعمين
 ٢٧٣

الموضوع: بشأن تخفيض أسعار

السادة / شركة الاختيار الأول للملاعب الرياضية

السلام عليكم ورحمة الله وبركاته :

إشارة إلى العرض المقدم من قبلكم في عملية (توريد وتركيب أنجيلية صناعية ٣ قلم) ومبلغ إجمالي وقدره (٥٠٣.٤٧٥) خمسمائة وثلاثة الاف واربعمائة وخمسة وسبعون ريال فقط لا غير.

لذا نأمل منكم تخفيض السعر المقدم من قبلكم لكي نتمكن من إكمال اللازم حيال ذلك . والسلام عليكم ...

المهندس / المهندس
 عبد الحميد بن عبدالله العليان
 مدير إدارة التشغيل والصيانة للمنشآت العسكرية بالرياض

نسخة - مدير قسم التعمين -
 ملف العملية .

GOVERNMENT APPROVAL CERTIFICATE:

 الاختيار الأول
للملاعب الرياضية
First Choice
For Sport Courts
شورافق: ٢٠٢٩/٠٤/١٤

التاريخ: ٢٠٢٠/١١/١٥

رقم: 1511/FCH/20

المحترم
سعادة / وكيل وزارة الرياضة للشؤون الفنية
السلام عليكم ورحمة الله وبركاته

إشارة الى عملية انشاء "ملعب عشب صناعي بنادي الشفعة الرياضي بالخرج" بسعنا ان نرفق لسيداتكم مستخلص رقم (٢) للملعب بقيمة (١٠٦٣٠٠) ريال و الضريبة المضافة بقيمة (٥٣١٥) ريال بأجمالي المستخلص (١١١٦١٥) ريال شامل ضريبة القيمة المضافة و ذلك عن الاعمال المنفذة بالموقع للصلبة المذكورة اعلاه للمرحلة المنفذة من ١٤٤١/١٢/١٩ الى ١٤٤٢/٠٢/٠٢ الموافق من ٢٠٢٠/٠٨/٠٩ الى ٢٠٢٠/٠٩/٢٠ (ملعب العشب الصناعي بنادي الشفعة الرياضي بالخرج)

لذا نرجو التكرم الاعمال لمن يلزم نحو صرف قيمة المستخلص و لكم خالص التحية

شركة الاختيار الأول للملاعب الرياضية
المدير العام
عبدالعزيز احمد العمير



المرفقات :

- ١- المستخلص الجاري رقم (٢)
- ٢- خلاصة المستخلص رقم (٢)
- ٣- جدول كميات تكلفة الاعمال المنفذة للمستخلص رقم (٢)
- ٤- صورة التصيد
- ٥- مستندات الشركة

شركة الاختيار الأول للملاعب الرياضية
شورافق: ٢٠٢٩/٠٤/١٤
ت. ٩٥٥ (١) 2917111
ف. ٩٥٥ (١) 2917111 # 114
P.O.Box: 40040, Riyadh, 11400
www.firstchoice.com.sa

شركة: ثلاث مستشارية هندسية
محول تجاري: 1010308054
رقم التسجيل: 291689 Ltd







 وزارة الرياضة
Ministry of Sports

 First Choice
For Sport Courts

ع : احلال ارضية الملعب الرئيسي بنادي الشفعة الرياضي بالخرج
وزارة الرياضة

المستخلص رقم (٢) عن الفترة من ٢٠٢٠/٠٨/٠٩ الى ٢٠٢٠/٠٩/٢٠

بيانات العقد	اسم المشروع	تاريخ استلام الموقع	مدة المشروع المتوقعة حتى تاريخ المستخلص
	انشاء ملعب عشب صناعي بنادي الشفعة بالخرج	٢٠١٩/١٢/٠٥	١٤٠ يوم
	مقاول التنفيذ		
	شركة الاختيار الأول للملاعب الرياضية		
	قيمة العقد	١,٤٢٦,١٢٠ ريال	

بيانات المستخلص	اجملي الاعمال حتى تاريخ المستخلص	التفقات السابقة	الخصومات / القرامات	القيمة المستحقة	ضريبة القيمة المضافة ٥%	الاجمالي للمستخلص	صافي المبلغ كتابيا
	٣٥٩,٠٢٠ ريال	لا يوجد	لا يوجد	١٠,٦٣٠٠ ريال	٥٣١٥ ريال	١١١,٦١٥ ريال	مائة و احدى عشر الف و ستائة و خمسة عشر ريال

مدير المشروع
م.

المالك :
وزارة
الرياضة

الاعتماد



GOVERNMENT APPROVAL CERTIFICATE:

جدول كميات إنشاء ملعب عشب صناعي لنادي الشعلة الرياضي بالخرج						
المتبقي	المنفذ	السعر الاجمالي	السعر الافرادى	الكمية	الوحدة	وصف العمل
.....	٢٧٠٠٠	٢٧٠٠٠	١٥	١٨٠٠	٣م	1 إزالة الارضيات الموجودة بالموقع (الطبقات المطاطية و الإسفلت) بسك ٣٥سم مع ترحيل مخلفات الحفر خارج الموقع و معالجة طبقة التربة الأساسية بالمواد الملععة لنمو الجذور و الاشب
.....	٧٨١٢٠	٧٨١٢٠	٤٠	١٩٥٣	٣م	2 توريد و فرد طبقة من الصب بيس بسماكة ٣٥سم ودها جيدا على مرحلتين بدرجة كثافة لا تقل عن ٩٥% بمقياس بروكتر مع مراعاة العمول نحو الاطراف الجيبية للملعب بنسبة ٠,٥% اس ٠,٨ و العمل يشمل كل ما يلزم نحو اكمال الاعمال على النحو التالي:
٣٤٩٢٠٠	٣٤٩٢٠٠	٦٠	٥٨٢٠	٢م	3 توريد و تركيب طبقة المطاط الاسود المطووظ مع الباندين (SBR) يتم صبه بالموقع بسماكة ٢٠ ملم والعمل يشمل كل ما يلزم من مواد ومعدات لانهاء العمل على النحو التالي الصحيح
.....	٣١٤٠٠	٣١٤٠٠	٥٠	٦٢٨	م ط	4 توريد و تركيب بطورة مبرومة من الفرسة الهازرة سماكة ٣٠سم و ارتفاع ٥٠سم و العمل يشمل كل ما يلزم لذلك
١٥٠٠٠	١٥٠٠٠	٣٧٥	٤	عدد	5 انشاء قواعد خرسانية مسلحة مقاومة للاصلاح في زوايا الملعب مقل ٢٥٠٩٢٥ * ٥٠٠ * ٥٠٠ملم مشيدة حول اقويب قطر ٥٠٠ملم و عمق لا يتجاوز ١٥٠ملم لغرض تثبيت الاريات الركنية
.....	6 انشاء قواعد خرسانية مقاومة للاصلاح خلف اهداف المرسي بسماكة ٥٠سم و ارتفاعها ٤٠٠ملم * ٤٠٠ملم و عمق ١٠٠ملم مشيدة حول اقويب قطر ٥٠٠ملم و عمق ٥٠٠ملم و سيتم اكمال اقويب حصى من قطر ٤٠ملم و بطول ٣٥٠٠ملم في الاقويب المغروس في القاعدة الخرسانية و يتم هذه الاقويب بكمال المسورتيها من جن شد شبكة المرسي و حسب مواصفات الفيفا
٢٠٠٠٠	٢٠٠٠٠	٥٠٠	٤	عدد	7 توريد و تركيب اريات ركنية مع اعادة التثبيت المصنعة من مادة البلاستيك المرن بطول ٥٠٠ملم و قطر ٥٠ملم و عمق ٥٠ملم
.....	8 توريد و تركيب عدد (٢) اهداف لمرسي كرة القدم من شبكة ثابتة على ان تكون الاهداف مصنعة من الالومنيوم او اي مادة مصددة من الفيفا بمقاس (٧,٣٢٠) * (٢,٤٤٠) ملم و باعثة لا يتجاوز (١٢٠ ملم) و مائلة باللون الابيض شاملة جميع التسمورات لتثبيت الشبكة
.....	٦٢٨٠٠	٦٢٨٠٠	١٠٠	٦٢٨	٢م	9 توريد و تركيب ارضيات التزلوك متونة سماكة ٦سم لزوم الارصفة و البنديش يشمل التوريد و التركيب و المصنعية و فرش طبقة من تربة صالحة للتأسيس و ردها لاساء ودها و طبقة من الخرسان العبية سماكة ١٠ سم على ان يتم اعداد العينة و التشتيكات الهندسية من قبل جهة الاشراف و كل ما يلزم لانهاء البند تبع تعليمات جهة الاشراف.
٣٦٦٧٠٠	١٩٩٣٢٠	٥٦٦٠٢٠	اجمالي الصفحة			

اسم المشتري المتابع: شركة الاختيار الأول للملاعب الرياضية
 التوقيع: الاسم: التوقيع:

جدول كميات إنشاء ملعب عشب صناعي لنادي الشعلة الرياضي بالخرج						
المتبقي	المنفذ	السعر الاجمالي	السعر الافرادى	الكمية	الوحدة	وصف العمل
.....	10 توريد و تركيب تجلية من العشب الصناعي يحصل شهادة الفيفا بارتفاع ٤٠ سم من شركة اوروبيه او امريكويه معتمدة من الاتحاد الدولي لكرة القدم (فيفا) من الشدب الاول ذات تسليح للشعيرة بسك لا يقل عن ٣٠٠ ميكرون و عدد غرز في المتر المربع لا يقل عن ٨٠٠٠ غرزة و مائته على مسافات مزدوجة مكونه من ١٠٠% بولي برويلين و تتميز العشب بالمرونة والقوة و الرجوع لوضعها الطبيعي (الاستقامة) و تتم صلابة التركيب باشراف خبير من الشركة المصنعه للعشب و يتم صلابة التركيب من خلال صلابة فرد رولات التجيلة بشكل حر و ساق طبقة الصب بيز و من ثم خياطة وصلات العشب باستخدام مكنية خياطة خاصة او لصقها بفرش معتمد من الشركة المصنعه و بعد الانتهاء من صلابة وصل الرولات مع بعضها يتم صل نسوية و تنظيف كامل اسطح الملعب باستخدام معدة خاصة لضمان انسيابية السطح و خلوه من التوابع و من ثم يتم البدء في تطبيق خطوط الملعب حسب الاصول الفنية و المقاسات الدولية الموضحة في المخطط المرفق باستخدام طريقة الخياطة او الغراء حيث يتم قص و ازالة العشب من الاسفلن المساعدة لخطوط الملعب بمرش لا يتجاوز ١٢ سم و من ثم تطبيق خطوط بيشاه مصنوعة من نفس نوع العشب بمرش لا يتجاوز ١٢٠ سم و تتم صلابة التطبيق باستخدام مكنية الخياطة او الغراء بعد تطبيق الخطوط يتم عملية صل النسوية و التمشيط الكامل لسطح الملعب و بعد ذلك تعبئة العشب بطبقة من الرمل الميولجا و من ثم طبقة اخرى من حبيبات الربر EPDM الخضر على ان يتم تغير ما نسبته ١٠% من حبيبات الربر من اجل اعادة التعينة بدل المفقود بعد ٦ اشهر من استخدامه
.....	11 انشاء قواعد خرسانية مسلحة و مقومه للاصلاح مقل ٥٠٠ * ٥٠٠ * ٥٠٠ملم و يسك ٨٠٠ملم حول اقويب لا يتجاوز قطر ١٤٠ ملم و عمق ٥٠ ملم لتثبيت اعددة المرسي على ان يتم دهن القواعد بطبقة عازلة عبارة عن دهان بيتومين و جين و العمل يشمل كل ما يلزم نحو اكمال الاعمال على النحو التالي الصحيح
٧٠٠٤٠٠	٧٠٠٤٠٠	اجمالي الصفحة			

اسم المشتري المتابع: شركة الاختيار الأول للملاعب الرياضية
 التوقيع: الاسم: التوقيع:



GOVERNMENT APPROVAL CERTIFICATE:

م	وصف العمل	الوحدة	الكمية	السعر الإفرادى	السعر الإجمالي	المنفذ	المتبقى
12	توريد وتركيب سور من السلك Chain-Link والعمل يشمل السلك الشبك المصنع من اسلاك مسودة بالستانوك الأخضر بارتفاع (٤ متر) بطول (٣,٧٦ ملم) والشبك على شكل معونات بأبعاد (٠ ملم) والعمل يشمل الأضدة والمسامير والدعم واسلاك الشد وأضديان الداعم Truss Rod وكذلك الاصل الخرسانية للقواعد والعمل الحفر والردم للقواعد وجميع الاعمال المرتبطة لانتهاء العمل على كمل وجه	م ط	٣٧٦	٣٠٠	١٠٠٠٨٠٠	١٠٠٠٨٠٠
13	توريد وتركيب بوابات من السلك Chain-Link والعمل يشمل السلك الشبك المصنع من اسلاك مسودة بالستانوك الأخضر بارتفاع (٤ متر) بطول (٣,٧٦ ملم) والشبك على شكل معونات بأبعاد (٠ ملم) والعمل يشمل الأضدة والمسامير والدعم واسلاك الشد وأضديان الداعم Truss Rod وكذلك الاصل الخرسانية للقواعد والعمل الحفر والردم للقواعد وجميع الاعمال المرتبطة لانتهاء العمل على كمل وجه وبني كالتالي :	عدد	٤	٩٠٠٠	٤٠٠٠	٤٠٠٠
13-1	بوابة عرض ٢م	عدد	١	١٥٠٠	١٥٠٠	١٥٠٠
13-2	بوابة عرض ٣م	عدد	١	١٥٠٠	١٥٠٠	١٥٠٠
14	توريد وتركيب ماسورة بالستانوك قبة ٣ قطر ١١٠ ملم مخزومة لتطويز الصرف الفرعية والعمل يشمل توريد طبقة بخص حول الماسورة حسب التسلسل المطلوب في قنوات الصرف وطبقة بالستانوك جيوكوستابل ولقها على الماسورة وطبقة الرمل اعلى الماسورة واعمال الحفر والردم وكل ما يلزم نحو اتمام الاعمال على النحو الفني مع ربطها بترقبة التفتيش في اركان الملعب	م ط	١٨٨	١٥٠	٢٨٢٠٠	٢٨٢٠٠
15	توريد وتركيب ماسورة بالستانوك قبة ٣ قطر ١١٠ ملم وربط الماسورة بخط الصرف الرئيسي بالموقع واصمال الحفر والردم وكل ما يلزم نحو اتمام العمل على النحو الفني.	م ط	١٠٨	١٥٠	١٦٢٠٠	١٦٢٠٠
16	انشاء غرف التفتيش لربط الماسورة الرئيسية مع الفرعية والعمل يشمل كل ما يلزم لذلك	عدد	٣	٣٠٠٠	٩٠٠٠	٩٠٠٠
اجمالي الصفحة							
ريال ١٤٢٦١٢٠							
اجمالي العام							
ريال ٢٥٢٧٢٠							
اجمالي قيمة الاعمال المنفذه							
ريال ٢٥٢٧٢٠							
اجمالي المبلغ المستحق الصرف							
اسم المشرف المتابع:				شركة الاختيار الأول للملاعب الرياضية			
التوقيع:				الاسم:			
				التوقيع:			

رقم المستخلص	فترة المستخلص		قيمة المستخلص (ريال سعودي)	نسبة الإجاز المالي للمستخلص (ريال سعودي)	نسبة الإجاز المالي للمستخلص	نسبة الإجاز المالي التراكمية للمستخلصات	صافي قيمة المستخلص
	من	الى					
1	٢٠١٩/١٢/٠٥	٢٠٢٠/٠٣/١٥	٢٥٢٧٢٠	٢٥٢٧٢٠	١٨	٢٥٢٧٢٠	٢٥٢٧٢٠

مستخلص جارى رقم (١)

التاريخ : ٢٠٢٠/١٠/٢١
قيمة عقد المشروع : ١,٤٢٦,١٢٠ ريال
تاريخ استلام الموقع : ٢٠١٩/١٢/٠٥
مدة تنفيذ المشروع : ٧ اشهر
المدة المنقضية : ١٠٠ يوم

المشروع : تشاء ملعب عشب صناعي بنادى الشعلة الرياضي بالخرج
المسك : وزارة الرياضة
المقاول : شركة الاختيار الأول للملاعب الرياضية

المقاول : شركة الاختيار الأول للملاعب الرياضية
مهندس المقاول :
التوقيع:

مدبر المشروع :
التوقيع:



GOVERNMENT APPROVAL CERTIFICATE:

عند الصفحات (1 من 2)
 إدارة التشغيل والصيانة
 للمؤسسات العسكرية بالرياض
 التموين

المملكة العربية السعودية
 وزارة الدفاع
 هيئة إمدادات وتموين القوات المسلحة

رقم العملية : 144085

اسم العملية : توريد وتركيب أجهزة صناعية

عرض أسعار مقدم من مؤسسة / شركة / الزعيم الهول لخدمات الرياض

الاسم	اسم العنصر	وحدة الصرف	الكمية	الصناعة	السعر الإفرادي بدون الضريبة	السعر الإجمالي	السعر الإجمالي
1	توريد وتركيب وتثبيت لغات العشب الصناعي من نوعية الملاعب والمعتمدة من الاتحاد الدولي لكرة القدم وفقاً لحساب المواصفات والكيفيات المرفقة	متر مربع	4000	محل	٥٥ ريال	٢٢٠٠٠٠ ريال	٢٢٠٠٠٠ ريال
2	توريد وتركيب وتثبيت لغات العشب الصناعي من النوع المشاغل سليم جراس (حسب المواصفات والكيفيات المرفقة)	متر مربع	4500	محل	٥٥ ريال	٢٤٧٥٠٠ ريال	٢٤٧٥٠٠ ريال
3	توريد وتركيب برودة استميتية 10 سم (حسب المواصفات والكيفيات المرفقة)	متر طولي	200	محل	٦٠ ريال	١٢٠٠٠ ريال	١٢٠٠٠ ريال

ملاحظات:
 ١- تسليم جراس (حسب المواصفات والكيفيات المرفقة)
 ٢- تسليم جراس (حسب المواصفات والكيفيات المرفقة)
 ٣- تسليم جراس (حسب المواصفات والكيفيات المرفقة)

توقيع: 

ملاحظات:

عند الصفحات (2 من 2)
 إدارة التشغيل والصيانة
 للمؤسسات العسكرية بالرياض
 التموين

المملكة العربية السعودية
 وزارة الدفاع
 هيئة إمدادات وتموين القوات المسلحة

رقم العملية : 144085

اسم العملية : توريد وتركيب أجهزة صناعية

السعر الإجمالي الكلي بدون الضريبة: ٢٦٦٧٥٠٠ ريال / ٢٦٦٧٥٠٠ ريال
 سعر ضريبة القيمة المضافة: ٥٠٣٠٠٠ ريال / ٥٠٣٠٠٠ ريال
 السعر الإجمالي مع الضريبة: ٢٧١٧٨٠٠ ريال / ٢٧١٧٨٠٠ ريال

مدة التوريد: ١٤ يوم
 مدة العرض: ١٤ يوم
 التاريخ: ١٩٦١١٦

ملاحظة: يجب معاينة الموقع قبل تقديم السعر وفي حال احتكار المؤسسة / الشركة عن أي بند من البنود يحق للإدارة استبعاده من العملية للاقتناء / 0532325212

الشروط:

- تكتب التسوية باللغة العربية وبالنوال السعودي مع إرفاق خطاب تأييد عرض.
- طريقة الدفع طبقاً لأحكام الحكومة.
- تقديم المستندات الرسمية المطلوبة المودعة لتسويق وتكون سارية المفعول (السجل التجاري - الفقرة التجارية - شهادة الزكاة والدخل - شهادة السجود - شهادة التأمينات)
- يتم جميع الأوراق المرفقة مع عرض السعر والمواصفات بفتح المؤسسة أو الشركة.
- يتم التظرف من الخارج وعلى الشريط اللاصق.

اسم المسؤول: محمد الزورم
 رقم الهاتف: ٠٥٠٥٥٥٦٢١
 رقم الفاكس: ٠٥٠٥٥٥٦٢٢

توقيع: 



GOVERNMENT APPROVAL CERTIFICATE:

المملكة العربية السعودية
وزارة الدفاع
إدارة التشغيل والصيانة للمنشآت العسكرية بالرياض
قسم الشؤون الفنية

أولاً: جدول الكميات :-

م	البيد	الكمية	وحدة القياس	السعر الإفرادي بالريال		السعر الإجمالي بالريال	
				رقمياً	كتابياً	رقمياً	كتابياً
١	أعمال العشب الصناعي :						
١٠١	بالتر المسطح - توريد وفرد وتثبيت لغات العشب الصناعي من نوعية الملاعب والمعتمد من الاتحاد الدولي لكرة القدم (فيفا) كثافة شعيرات ١٢٠٠٠م ² وطول الشعرة ٥٠-٦٠سم على أن يكون العشب مغلف بمادة مقاومة للأشعة فوق البنفسجية وأن يكون مقاوم للإرتكبات والصددمات والرطوبة وتغير اللون وتفتت العشب والحرق والسحر يشمل أعمال إزالة إنجيلة العشب الحالية وترحيل المخلفات خارج الموقع أولاً بأول وأعمال التثبيت بالغراء من مادة البولي يوريثان والشريط اللاصق عرض ١٠سم لربط لغات العشب بطريقة متعامدة ومتراصة وكذلك تعبئة العشب وارتفاع لا يقل عن ٣٠سم ووزن لا يقل عن ٢٠كجم/م ² برمل الكوارتز النظيف الأبيض (سيليكا) وحبيبات المظاظ الأسود مفاس ٢٠١م مع التثبيت الميكانيكي لتكامل العشب لتشكل حبيبات الرمل والمظاظ بين شعيرات العشب وتوزيعها بشكل متساوي وأعمال تخطيط العشب بشريط ١٠سم لون أبيض نفس نوعية ومادة عشب العشب وأعمال توريد وتركيب عدد ١ عرض مع كامل ملحقاتها من أحد الشركات الرياضية المتخصصة والمقاسات المعتمدة من الاتحاد الدولي لكرة القدم (فيفا) وتوفير العمه والآلات والأدوات والمعدات اللازمة والقيام بما يلزم فهو الأعمال حسب أصول الصنعة وتعليمات المهندس المشرف على أن يتم حساب كميات الأعمال للقطعة متوسطة	٤٠٠٠	٥٠٠	٢٠٠٠٠	٢٠٠٠٠		
إجمالي الصفحة							

شركة الاختيار الأول للملاعب الرياضية
Sales Department - الرياض - المملكة العربية السعودية
First Choice For Sport Courts Co.

المملكة العربية السعودية
وزارة الدفاع
إدارة التشغيل والصيانة للمنشآت العسكرية بالرياض
قسم الشؤون الفنية

ثانياً: المواصفات الفنية :-

- أعمال تربة Sub-base: تكون موردة من خارج الموقع وذات تدرج جيبي مقبول وعالية من الشوائب والمواد العضوية والطينية والكتل الكبيرة مع عمل اختبار تعجيل متخلي عن طريق أحد معامل اختبارات التربة المعتمدة والقيام بأعمال التسوية وضبط المناسيب والعمق بالماء والدمك الجهد للوصول لنسبة دمك ٩٥% من الكثافة الجافة لثبته على أن يتم عمل اختبار دمك وعلى ألا يزيد سمك الطبقة المدمكة من ٣٠سم مع إضافة طبقة من الإسفلت (البلاط) متخصصة مدمكة للأمتلاك ولا تحتفظ بالرطوبة وذلك حسب تعليمات المهندس المشرف.
- أعمال مقاومة الحشائش والحشرات: يتم توريد وتطبيق نظام مكافحة الحشائش والحشرات فوق التربة بعد الإنتهاء من أعمال الإزالة ويجب ألا يكون لطريقة الرش أو المواد الكيميائية المستخدمة أية آثار ضارة على أعمال الموقع العام أو البيئة المحيطة كما يجب تقديم كتالوجات توضح تعريف وصف وفاعليات المواد الكيميائية المستخدمة وقوة زوال الأثر المتبقي Residual Effect لتلك المواد.
- أعمال العشب الصناعي: كثافة الشعيرات ١٢٠٠٠م² وطول الشعرة ٥٠-٦٠سم على أن يكون العشب مغلف بمادة مقاومة للأشعة فوق البنفسجية وأن يكون العشب مقاوم للإرتكبات والصددمات والرطوبة وتغير اللون وتفتت العشب والحرق على أن يتم اعتماد الهيئات ودرجات الألوان المعتمدة قبل البدء في التنفيذ.

ثانياً: المواصفات العامة :-

- يجب على المقاول معاملة الموقع بنفسه بما ينفي الجهالة وذلك قبل تسعير البند.
- يلتزم المقاول بتقديم مخططات ال (As-Built) لكافة الأعمال المنفذة عند تسليم المشروع وذلك على أقراص صلبة (CD).
- يلتزم المقاول بتقديم سابقة أعمال في نفس مجال التنفيذ مرفقة بشهادات معتمدة من الجهات المستفيدة وذلك عند التقدم للبيروت.
- يجب على المقاول تقديم حصر كميات الأعمال المنفذة فعلياً وذلك لإستخدامها من المهندس المشرف قبل صرف المستحقات المالية ولا يتم صرفها إلا بعد التحقق من صحة الحصر.
- يلتزم المقاول بتقديم عينات المواد الخامات مرفق بها المواصفات والخصائص الفنية لقيودها وذلك لإستخدامها قبل البدء في التنفيذ.
- يلتزم المقاول بتطبيق إجراءات الأمن والسلامة والحفاظ على المنشآت والممتلكات والأرواح.
- يلتزم المقاول بالمحافظة على جميع التعميرات والخدمات والأنظمة الكهربائية والميكانيكية والإتصالات والمرافق والقيام بأعمال الإصلاح في حالة التسبب في التلف عن.



GOVERNMENT APPROVAL CERTIFICATE:

المملكة العربية السعودية
 وزارة الدفاع
 إدارة التشغيل والصيانة للمعدات العسكرية بالرياض
 قسم الشؤون الفنية



٨) يجب تواجد مهندس متخصص وعلى كفاءة المقاول ويكون مقيم بالموقع بشكل مستمر حتى الانتهاء من المشروع وتسليمه للمهندس المشرف وبحق اللجنة المشرفة حسم مبلغ (١٠٠٠ ريال سعودي) عن كل يوم غياب.

٩) يجب أخذ موافقة كتابية من المهندس المشرف على العمل المنفذ وقبل البدء في تنفيذ أي مرحلة من العمل.

١٠) يكون الطرف الثاني (المقاول) مسئولاً عن كافة الحوادث والأضرار التي تلحق بالأشخاص والممتلكات والخدمات من جراء تنفيذ الأعمال أو صيانتها أو ضمانها أو بسبب يتعلق به ويتحمل كافة نفقات إصلاح التي قد تنجم عن ذلك.

١١) يلتزم المقاول بتنفيذ الأعمال حسب أصول الصناعة والمعايير الفنية والمواصفات والتعليمات الفنية المشرفة.

١٢) يلتزم المقاول بتقديم شهادة ضمان على جميع الأعمال المنفذة لمدة ١٠ سنوات من تاريخ الإستلام النهائي للمشروع وتكون مصدقة من العرفه التجارية وفي حالة حدوث أي مشاكل بالأعمال المنفذة خلال فترة الضمان يلتزم بتعمد المقاول بإصلاح وإعادة الوضع إلى ما كان عليه وعلى حساب الخاص دون المطالبة بأي مستحقات أو فروع أو أسعار.

١٣) يلتزم الطرف الثاني بتأمين طقم الإشراف، خدمات المساندة، العمالة، المعدات والأدوات اللازمة لإنجاز الأعمال بصورة سليمة ومسؤولة على أن يكونوا على كفاءة الشركة.

١٤) يلتزم المقاول بتقديم برنامج زمني يتضمن مراحل سير العمل والطريقة المتبعة في تنفيذ الأعمال لإنجاز المشروع في موعده المحدد وذلك لإتمامه من الجهة المشرفة.

١٥) يجب على المقاول قبل إستلام الموقع وبعد التعميد مراجعة قسم الأمن للتسويق الصارخ الأمنية العمالة والفنيين والمعدات لدخول الموقع.

١٦) يكون الطرف الثاني مسئولاً مستولياً كاملة عن الأفراد التابعين له من الناحية الأمنية.

١٧) مدة تنفيذ المشروع (١٠٠ يوم) من تاريخ إستلام التعميد.

١٨) في حالة حدوث تأخير في إنجاز الأعمال عن مواعيدها المحددة الجداول الزمنية المعتمد يتم حسم غرامة مالية يوافق (١٠٠٠٠) حسب جدول في المادة (٢٢) من نظام مشتريات الحكومة.

١٩) يلتزم الطرف الثاني فور الانتهاء من إنجاز الأعمال إخلاء الموقع ونقل المعدات والمواد والنفليات والأعمال المؤقتة أيًا كانت ويجب أن يكون الموقع نظيفاً ونهائياً جاهزاً لاستخدام الشكل الذي يوافق عليه الطرف الأول.

٢٠) لا يجوز للطرف الثاني تعطية أي عمل أو حصة من النظر دون موافقة الطرف الأول وعلى الطرف الثاني إتاحة الفرصة اللازمة للحصص وقباس أي عمل -يجري تنفيذ المشروع عليه عندما يكون العمل جاهزاً يجب إبلاغ المهندس المشرف للحصص وقباس الأعمال والمواظفة عليه.

٢١) يلتزم الطرف الثاني بإزالة أي أعمال وعمالة تنفيذها بصورة سليمة إذا كانت مغالطة للعقد سواء من الناحية الفنية أو للجهة المعتمدة.

٢٢) يحق للطرف الأول سحب المشروع إذا أخيل الطرف الثاني بأي من بنود التعاهد أو طر سوء في تنفيذ المشروع وتطبيق نظام تأمين مشتريات الحكومة بهذا الخصوص.

٢٣) يعتبر نظام تأمين مشتريات الحكومة ولوائحه مرجعاً أساسياً في كل ما لم يرد ذكره في هذا العقد ويتم العمل في الخصومات التي تنشأ نتيجة الإختلاف بين الطرفين لديوان المطالع.

٢٤) لا يحق أو يجوز للطرف الثاني التنازل عن العقد أو جزء منه بدون موافقة الطرف الأول كتابياً ومع ذلك يبقى الطرف الثاني مسئولاً بمطابق التضامن مع المتنازل إليه عن تنفيذ العقد.

[٤]

المملكة العربية السعودية
 وزارة الدفاع
 إدارة التشغيل والصيانة للمعدات العسكرية بالرياض
 قسم الشؤون الفنية



مهندس زاعي
 عبدالعزيز أحمد قحوي

الزائد
 إبراهيم علي الزيدني
 ضابط المشارع

الرائد / مهندس
 ياسر دخيل الله الحزني
 مدير قسم التشغيل الفنية

[٥]



GOVERNMENT APPROVAL CERTIFICATE:

المملكة العربية السعودية
 وزارة الدفاع
 إدارة التشغيل والصيانة للمنشآت العسكرية بالرياض
 قسم الشؤون الفنية

٢	البيانات	الكمية	وحدة القياس	السعر الإجمالي بالريال	السعر الإجمالي بالريال
٢	أعمال البتونة:	رقمياً	رقمياً	رقمياً	رقمياً
١٠٢	بالتنسيق مع المهندسين المعماريين والهيئات المختصة بالمرور والعمارة وشركة البتونة الخاصة والسعر يشمل أعمال الحفر والدفان للوصول للمناسيب المطلوبة وتوفير العدد واللافت والأدوات والمعدات اللازمة والقيام بما يلزم لبدء الأعمال حسب المواصفات الفنية وحسب تعليمات المهندس المشرف على أن يتم حساب الأعمال منفصلاً.	٢٠٠	متر طول	١٠٠٠٠٠٠	١٠٠٠٠٠٠٠
إجمالي الصفحة					

ثانياً : المواصفات الفنية :-

١) أعمال تربة الـ **Subgrade** : تكون موردة من خارج الموقع وذلك حسب مقبول وفعالية من الشوائب والمواد العضوية والطينية والكتل الكبيرة مع عمل اختبار لتحليل متخلي عن طريق أحد معامل اختبارات التربة المعتمدة والقيام بأعمال التسوية وسيط المناسيب والفرز بالمياه والدمك الجيد للوصول للنسبة هناك ٩٥٪ من الكثافة الجافة للقيمة على أن يتم عمل اختبار دمك وعلى ألا يزيد سمك الطبقة المدروسة عن ٣٠ سم وذلك حسب تعليمات المهندس المشرف.

٢) أعمال طبقات الحشوات والحشوات : يتم توريد وتنفيذ نظام مكافحة الحشوات والحشوات فوق التربة بعداً وفقاً للمواصفات والأمانة ويجب ألا يكون لطبقة الرشد أو المواد التكميلية المستخدمة أية آثار ضارة على أعمال الموقع العام أو البيئة المحيطة كما يجب تقديم كتلوجات توضح لعرض والسبب وخصائص المواد المستخدمة وطرق وزايل الأمان للمنتج Residual Effect تلك المواد.

٣) أعمال التشبيك الضخامي : كثافة الشبكات ٢٢٠٠ م/طول الشبكات ٣٠٠٠ سم على أن يكون العشب مغلف بمادة مقاومة للأشعة فوق البنفسجية وأن يكون العشب مغلفاً للإحتكاك والصدمة والربطية وتغير اللون وتنتجت العشب والحرق على أن يتم اعتماد العينات ودرجات الألوان المشكورة قبل البدء في التنفيذ.

ثالثاً : المواصفات العامة :-

[٣]

المملكة العربية السعودية
 وزارة الدفاع
 إدارة التشغيل والصيانة للمنشآت العسكرية بالرياض
 قسم الشؤون الفنية

١٨) يلتزم الطرف الثاني فور الإتياء من إنجاز الأعمال إخلاء الموقع ونقل المعدات والمواد والنفايات والأعمال المؤقتة أيًا كانت ويجب أن يترك الموقع نظيفاً وبحالة جاهزة للاستخدام بالشكل الذي يوافق عليه الطرف الأول.

١٩) لا يجوز للطرف الثاني تعطيل أي عمل أو حجب عن النظر دون موافقة الطرف الأول وعلى الطرف الثاني إتاحة الفرصة اللازمة لفحص وقياس أي عمل يجري تعديله، وعليه عندما يكون العمل جاهزاً يجب إخطار المهندس المشرف لفحص وقياس الأعمال والموافقة عليها.

٢٠) يلتزم الطرف الثاني بإزالة أي أعمال وإعادة تنفيذها بصورة سليمة إذا كانت مخالفة للعقد سواء من الناحية الفنية أو لقيمة المتكبد.

٢١) يحق للطرف الأول سحب المشروع إذا أعلن الطرف الثاني باني من بنود التعاقد أو ظهر سوء في تنفيذ المشروع وتطبيق نظام تأمين مشتريات الحكومة بهذا الخصوص.

٢٢) يعتبر نظام تأمين مشتريات الحكومة بطلانه مرجحاً أساسياً في كل ما لم يرد ذكره في هذا العقد ويتم العمل في الخصومات التي تنشأ نتيجة الإختلاف بين الطرفين لديون المتكبد.

٢٣) لا يمكن لأحد من الطرفين التنازل عن العقد أو جزء منه بدون موافقة الطرف الأول كتابياً ومع ذلك يبقى الطرف الثاني مسئولاً بتطبيق هذا العقد مع التنازل إليه عن تنفيذ العقد.

الرائد
 إبراهيم علي الرديني
 ضابط المشاريع

مهندس زراعي
 عبدالعزيز أحمد فقهي

الرائد المهندس
 باسل دخيل الله الحزيمي
 مدير قسم الشؤون الفنية

شركة الاختيار الأول للملاعب الرياضية
 إدارة التشغيل والصيانة
 Sales Department - Riyadh
 First Choice For Sport Courts Co.

[٥]





GOVERNMENT APPROVAL CERTIFICATE:

OWNER QIDDIYA		CONTRACTOR First Choice For Sport Courts Company 6281 Said Bin Zaid Street, Qurtoba District Riyadh, Kingdom of Saudi Arabia P.O BOX : 40049 TEL : 00966114713149	
PROJECT No. QPMO-410-CT-04273		LOCATION: Riyadh, Kingdom of Saudi Arabia	
PROJECT NAME: Outdoor Team Play Facilities			
SHOP DRAWING SUBMITTAL			
<input checked="" type="checkbox"/> New Submittal	Submittal No.	DATE : 5/5-2025	Previous Submittal No.
<input type="checkbox"/> Resubmittal	Submittal Date		Previous Submittal Date:
PURPOSE OF SUBMITTAL <input type="checkbox"/> For Information <input type="checkbox"/> For Comments <input checked="" type="checkbox"/> For Approval			
DISCIPLINE <input checked="" type="checkbox"/> CIVIL <input type="checkbox"/> ARCHITECTURAL <input type="checkbox"/> HVAC <input type="checkbox"/> PLUMBING/MECHANICAL <input type="checkbox"/> ELECTRICAL			
TYPE OF DRAWING <input checked="" type="checkbox"/> SHOP DRAWING <input type="checkbox"/> AS BUILT DRAWING <input type="checkbox"/> VENDOR DRAWING <input type="checkbox"/> Document submittal			
MATERIAL/EQUIPMENT Note: Please use the attachment in case items are more than the provided space.			
Sr.No.	Name, No. and Description	Number of drawings	Manufacturer/Supplier
1	SD SD-FCH-QPMO-410-CT-00	18	FCH
Contractor's Remarks: We clarify that above submittal is strictly adhered with contract specifications except otherwise as stated below. Exceptions: Note: _____ Project Manager: _____ Date: _____ Signature: _____			
Maintenance Department Comments: does not relieve the contractor from his contractual obligations.		Concerned Dept Comments: <i>QIL</i> Date Out: _____ Date In: _____ <i>The depth of the foot plate foundation should be 750 mm / 31 cm not 60 cm. Correct and re-submit.</i>	
PROJECT SUPERVISOR		DIRECTOR GENERAL, MAINTENANCE	
Signature: _____ Date: _____		Signature: <i>[Signature]</i> Date: <i>[Date]</i>	
APPROVAL STATUS <input checked="" type="checkbox"/> Approved <input type="checkbox"/> Approved as noted (Resubmittal is not required) <input type="checkbox"/> Disapproved <input type="checkbox"/> No Action			
REF. IN	Signature	REF. OUT	Signature

OWNER QIDDIYA INVESTMENT COMPANY		CONTRACTOR First Choice For Sport Courts Company 6281 Said Bin Zaid Street, Qurtoba District Riyadh, Kingdom of Saudi Arabia P.O BOX : 40049 TEL : 00966114713149	
PROJECT No. QPMO-410-CT-04273		LOCATION: RIYADH	
PROJECT NAME: Outdoor Team Play Facilities			
MATERIAL SUBMITTAL			
<input checked="" type="checkbox"/> New Submittal	Submittal No.	MS-FCH-QPMO-FC-FL-01	Previous Submittal No.
<input type="checkbox"/> Resubmittal	Submittal Date	5/5/2025	Previous Submittal Date:
PURPOSE OF SUBMITTAL <input type="checkbox"/> For Information <input type="checkbox"/> For Comments <input checked="" type="checkbox"/> For Approval			
DISCIPLINE <input checked="" type="checkbox"/> CIVIL <input type="checkbox"/> ARCHITECTURAL <input type="checkbox"/> HVAC <input type="checkbox"/> PLUMBING/MECHANICAL <input type="checkbox"/> ELECTRICAL			
TYPE OF DRAWING <input type="checkbox"/> SHOP DRAWING <input type="checkbox"/> AS BUILT DRAWING <input type="checkbox"/> VENDOR DRAWING <input checked="" type="checkbox"/> Document submittal			
MATERIAL/EQUIPMENT Note: Please use the attachment in case items are more than the provided space.			
Sr.No.	Name, No. and Description	FLOOR	Supplier
1	Football Court floor	Artificial Grass	GREEN VISION
court flooring modular court tile with FIFA, FFI & ITF certifications. Excellent UV stability and weather resistance. Reduce risk of injury @50mm thickness.			
Contractor's Remarks: We clarify that above submittal is strictly adhered with contract specifications except otherwise as stated below. Exceptions: Note: _____ Project Manager: _____ Date: _____ Signature: _____			
Maintenance Department Comments: does not relieve the contractor from his contractual obligations.		Concerned Dept Comments: _____ Date Out: _____ Date In: _____	
PROJECT SUPERVISOR		DIRECTOR GENERAL, MAINTENANCE	
Signature: _____ Date: _____		Signature: _____ Date: _____	
APPROVAL STATUS <input checked="" type="checkbox"/> Approved <input type="checkbox"/> Approved as noted (Resubmittal is not required) <input type="checkbox"/> Disapproved <input type="checkbox"/> No Action			
REF. IN	Signature	REF. OUT	Signature



GOVERNMENT APPROVAL CERTIFICATE:

OWNER QIDDIYA INVESTMENT COMPANY 		CONTRACTOR First Choice For Sport Courts Company 6281 Said Bin Zaid Street, Qurtoba District Riyadh, Kingdom of Saudi Arabia P.O BOX : 40049 TEL : 00966114713149 				
PROJECT No. QPMO-419-CT-04273	PRP. REV. LOCATION: RIYADH					
PROJECT NAME: Outdoor Team Play Facilities						
MATERIAL SUBMITTAL						
<input checked="" type="checkbox"/> New Submitter	Submital No. MS-FCH-QPMO-FC-SE-01	Previous Submital No.				
<input type="checkbox"/> Resubmital	Submital Date: 5/5/2025	Previous Submital Date:				
PURPOSE OF SUBMITTAL <input type="checkbox"/> For Information <input type="checkbox"/> For Comments <input checked="" type="checkbox"/> For Approval						
DISCIPLINE <input checked="" type="checkbox"/> CIVIL <input type="checkbox"/> ARCHITECTURAL <input type="checkbox"/> HVAC <input type="checkbox"/> PLUMBING/MECHANICAL <input type="checkbox"/> ELECTRICAL						
TYPE OF DRAWING <input checked="" type="checkbox"/> SHOP DRAWING <input type="checkbox"/> AS BUILT DRAWING <input type="checkbox"/> VENDOR DRAWING <input type="checkbox"/> Document submittal						
MATERIAL/EQUIPMENT Note: Please use the attachment in case items are more than the provided space						
Sl.No.	Name, No. and Description	Type	Supplier	COLOR	QTY	Approval Status
1	Football Court Sports Equipment	Goal 3x2 m	ART OF CHOICE	White	?	
Contractor's Remarks: (We clarify that above submittal is strictly adhered with contract specifications except otherwise as stated below)						
Exceptions: Note: _____ Project Manager: _____ Date: _____ Signature: _____						
Maintenance Department Comments: _____ Approval of the above: _____		Concerned Dept Comments: _____ Date Out: _____ Date In: _____				
PROJECT SUPERVISOR: _____ DIRECTOR GENERAL, MAINTENANCE: _____						
Signature: _____ Date: _____		Signature: _____ Date: _____				
APPROVAL STATUS: 		<input type="checkbox"/> Approved as notes. <input type="checkbox"/> Resubmittal is required. <input type="checkbox"/> Disapproved. <input type="checkbox"/> No Action				
REF. IN:	Signature: _____ Date: _____	REF. OUT:	Signature: _____ Date: _____			

Product rev. 2
Rev. date: Jul 2018



Technical Data Sheet

GV Elite 50

Product:

TECHNICAL DATA

- Type: 50" tufted synthetic grass carpet, straight stitch pattern
- File Content: Polyethylene (UV resistant) Oval monofilament 12000 dtex
- Primary Backing: U.V. - stabilized primary backing, dual-back, specially manufactured for soccer latex compound with a base of styrene-butadiene, pervious to water 4mm wide drainage holes every 10 x 10 cm
- Secondary Backing:

• File Height:	50 mm	+/- 5%
• Total Thickness:	53 mm	+/- 5%
• Stitch Per Metre:	140	+/- 5%
• Number of tufts m ² :	6819	+/- 5%
• Yarn Weight:	1134 g/m ²	+/- 5%
• Weight Primary backing:	181 g/m ²	+/- 5%
• Weight Secondary backing:	900 g/m ²	+/- 5%
• Total Weight:	2265 g/m ²	+/- 5%
• Roll Width:	Up to 4 m	+/- 5 cm
• Roll Length:	Please enquire	
• Tuft Bond Strength:	>30 Newton	

TEST RESULTS

- Water permeability: tested unfilled: +/- 60 L/m² /min
- Colour fastness: Xenon test: blue scales > 7, grey scales > 4

LINE SYSTEMS

- YES

COLOR OF THE CARPET:

- Field Green and Olive Green

INFILL:

- Required

INSTALLATION:

- Can be laid directly onto stabilized sub-base, or onto a shock pad
- Loose-lay & adhesion of the seams to the underlying tape. It is not recommended to install the carpet at temperatures below 10°C
- Adhesive to be used: a solvent-free two compound reaction adhesive with a base of PU
- Tape and Glue can be supplied by GREEN VISION



PO Box 30456, Technopark, Jabel Al Free Zone South, Dubai, UAE. T +971-4-8038111 F +971-4-8038222
 PO Box 122468, Jeddah 21331 Saudi Arabia, T +966-2-43358128 F +966-2-43358132
 sales@greenvision.com.sa - www.thegreenvision.com

GF (4-01) - Rev.1 - 01/09/2013



GOVERNMENT APPROVAL CERTIFICATE:

OWNER QIDIYA INVESTMENT COMPANY Qiddiya		CONTRACTOR First Choice For Sport Courts Company 6261 Saad Bin Zaid Street, Qurtuba District Riyadh, Kingdom of Saudi Arabia P.O. BOX. 45049 TEL.: 00966114713149	
PROJECT No. QPMO-410-CT-04273		LOCATION: RIYADH	
PROJECT NAME: Outdoor Team Play Facilities			
MATERIAL SUBMITTAL			
<input checked="" type="checkbox"/> New Submittal	Submittal No. MS-FCH-QPMO-MP-FE-01	Previous Submittal No.:	
<input type="checkbox"/> Resubmittal	Submittal Date: 5/5/2025	Previous Submittal Date:	
PURPOSE OF SUBMITTAL <input type="checkbox"/> For Information <input type="checkbox"/> For Comments <input checked="" type="checkbox"/> For Approval DISCIPLINE <input checked="" type="checkbox"/> CIVIL <input type="checkbox"/> ARCHITECTURAL <input type="checkbox"/> HVAC <input type="checkbox"/> PLUMBING/MECHANICAL <input type="checkbox"/> ELECTRICAL TYPE OF DRAWING <input type="checkbox"/> SHOP DRAWING <input type="checkbox"/> AS BUILT DRAWING <input type="checkbox"/> VENDOR DRAWING <input checked="" type="checkbox"/> Document submittal			
MATERIAL/EQUIPMENT Note: Please use the attachment in case items are more than the provided spaces			
Sl. No.	Name, No. and Description	HEIGHT	Supplier
1	Multi-purpose Court Chainfence galvanized wire, PVC coated wire, Wire Diameter of playground fence, 4.0mm, Height 1000 mm, Post distance 3000 mm, Mesh size 60*90mm, Frame size @40mm dia, Post size @90mm dia, plastic coated chain link green color	6 m	BRC
Contractor's Remarks: (We certify that above submittal is strictly adhered with correct specifications except otherwise as stated below)			
Exceptions Note:		Project Manager Date: _____ Signature: _____	
Maintenance Department Comments		Concerned Dept Comments	
Does not relieve the contractor from his contractual obligations.		Date Out: _____ Date In: _____	
PROJECT SUPERVISOR		DIRECTOR GENERAL MAINTENANCE	
Signature: _____ Date: _____		Signature: _____ Date: _____	
APPROVAL STATUS: <input checked="" type="checkbox"/> Approved as noted <input type="checkbox"/> Resubmittal is required <input type="checkbox"/> Disapproved		<input type="checkbox"/> Approved <input type="checkbox"/> No Action	
REF. IN	Signature Date	REF. OUT	Signature Date





PRE-QUALIFICATION DOCUMENTS



QPMO-410-CT-04273
Facility Management
APPROVED
Date Submitted: 5/5/2025
Date Approved: 5/5/2025
Approved by: _____



New Third Industrial City, Jizan Road
P.O. Box 5489, Jeddah 21422, Kingdom of Saudi Arabia
Factory Head Office
Tel: 012 635 5666 | 012 635 8145/6/7/8
Fax: 012 608 1853
Website: www.brc.com.sa | Email: brcsales@brc.com.sa



GOVERNMENT APPROVAL CERTIFICATE:

 OWNER QIDIYA INVESTMENT COMPANY		CONTRACTOR First Choice For Sport Courts Company 4281 Saad Bin Zaid Street, Qurtuba District Riyadh, Kingdom of Saudi Arabia P.O. BOX: 40049 TEL.: 00966114713149				
PROJECT No. QPMO-410-CT-04273		LOCATION: RIYADH				
PROJECT NAME: Outdoor Team Play Facilities						
MATERIAL SUBMITTAL						
<input type="checkbox"/> New Submittal	Submittal No. MS-FCH-QPMO-PA-01	Previous Submittal No.				
<input type="checkbox"/> Resubmittal	Submittal Date 5/5/2025	Previous Submittal Date:				
PURPOSE OF SUBMITTAL: <input type="checkbox"/> For Information <input type="checkbox"/> For Comments <input checked="" type="checkbox"/> For Approval						
DISCIPLINE: <input checked="" type="checkbox"/> CIVIL <input type="checkbox"/> ARCHITECTURAL <input type="checkbox"/> HVAC <input type="checkbox"/> PLUMBING/MECHANICAL <input type="checkbox"/> ELECTRICAL						
TYPE OF DRAWING: <input checked="" type="checkbox"/> SHOP DRAWING <input type="checkbox"/> AS BUILT DRAWING <input type="checkbox"/> VENDOR DRAWING <input type="checkbox"/> Document submittal						
MATERIAL/EQUIPMENT Note: Please use the attachment in case items are more than the provided space						
Sr.No.	Name, No. and Description	Material	Supplier	DIMENSIONS	COLOR	Approval Status
1	Concrete Curbstone	CONCRETE	مصنع البنية التحتية	300X150 mm	GRAY	
High-quality concrete curbstone 300x150 mm around the playground area from outside and around the local court, multiports court.						
Contractor's Remarks: We certify that above submittal is strictly adhered with contract specifications except otherwise as stated below.						
Exceptions:		Note:		Project Manager:		
Maintenance Department Comments:		Approval of the above:		Concerned Dept's Comments:		
Does not relieve the contractor from his contractual obligations.		Date Out:		Date In:		
PROJECT SUPERVISOR				DIRECTOR GENERAL, MAINTENANCE		
Signature: 		Date: 5-5-2025		Signature: 		Date:
APPROVAL STATUS: <input checked="" type="checkbox"/> Approved <input type="checkbox"/> Disapproved		Resubmittal is required: <input type="checkbox"/> Yes <input checked="" type="checkbox"/> No		No Action: <input type="checkbox"/> Yes <input checked="" type="checkbox"/> No		
REF. IN:	Signature:	Date:	REF. OUT:	Signature:	Date:	

 Factory Of Golden Block Co. Ltd. مصنع شركة البنية الذهبية للمنتجات الإسمنتية					
Technical Data Sheet	Product: CURBSTONE 500X300X150 mm				
Raw Materials	Descriptions	Specification	Remarks		
Aggregates	Natural, Normal Weight, Graded, Solid, Free from Clay and Silt, and Organic Impurities	SASO 378, ASTM-C33, C241 ASTM C144	Comply		
Normal Sand	Clean, free from Dust, clay and Organic Impurities	SASO 1246, ASTM-C33, C144, C241	Comply		
Cement	OPC-Type-1/SRC Type-v and conforming to ASTM, BS and SASO Standards	SASO 143, ASTM-C150	Comply		
Pigment	Synthetic Iron oxide, Conforming to BS Standards	SASO 1246, ASTM-C975	Comply		
WATER	Potable water, Clean, Free from Salts and Organic Impurities and Detestious Matters	SASO 1246, ASTM C-1602, C1603	Comply		
Admixture	Free from Chlorides and Conforming to Standards	SASO 1246, ASTM C494, C260	Comply		
Dimensions	Clause	Dimension (mm)	Tolerance	Specification	Remark
	Length	500 mm	±1 mm	SASO 1248-1249	Comply
	Height	300 mm	±5 mm	SASO 1248-1249	Comply
	Width	150 mm	±1 mm	SASO 1248-1249	Comply
straightness			±1 mm	SASO 1248-1249	Comply
Squareness clearance			±1 mm	SASO 1248-1249	Comply
Physical Properties	Test	Individual	Average	Specification	Remark
Compressive Strength		28 Mpa	30 Mpa	ASTM C140 / C109	Comply
Transverse Strength		37 KN		SASO 1248/1249, ASTM C140/C73	Comply
Water Absorption		5%	3%	SASO 1248/1249, ASTM C140	Comply
Physical Appearance:					
1- Units shall comply with the approved drawing and dimension shall be under tolerance. 2- Units shall be free from visible defects such as cracks, broken colors, pinnacles, scaling, efflorescence and so on. 3- Colors and finish be uniform throughout the whole surface and conforming to the approved samples.					
P.O. Box 50765 Riyadh 11533 Saudi Arabia Tel.: 92082478 C.R. 101800501		IBAN Alahly Bank Investment Bank		SA61 6000 0226 0000 1014 4488 SA70 0000 0000 2000 7000 5000 SA29 6500 0000 1305 7990 3001	
				www.goldenblock.com.sa info@goldenblock.com.sa	



GOVERNMENT APPROVAL CERTIFICATE:



Factory Of Golden Block Co. Ltd.
مصنع شركة البنية الذهبية للمنتجات الإسمنتية

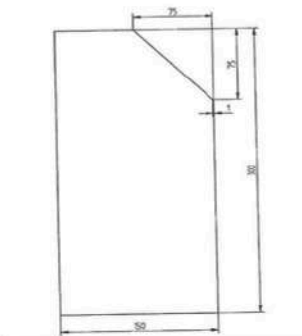
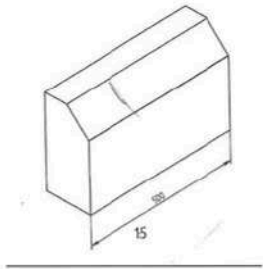





P.O. Box 56785
Riyadh 11533 Saudi Arabia
TEL: 920002478
C.R. 101680501

IBAN
Alrajhi Bank SA61 8000 0236 0880 1014 4408
Ibama Bank SA76 8000 0968 2009 7890 5000
Investment Bank SA26 6100 0000 1305 7990 3001

www.goldenblock.com.sa
info@goldenblock.com.sa





Factory of Golden Block Co. Ltd.
مصنع شركة البنية الذهبية للمنتجات الإسمنتية

Mix Design				Serial no.2/4-19
Product details	Item	Nominal size	color	Standard Reference
	curbstone	500x250x150 mm	gray	SASO 1248/GS935Y1997
Technical data	Mix design strength on 28 days		Max size of aggregate	MACHINE: MASA
	30 MPA		9.5 mm	

material	Material code	QTY	Wt. P%	Tolerance	
MAIN MIX	Aggregate 9.5 mm	RM-Agg-001	750 kg	24.6	5%
	Aggregate (0-9)	RM-Agg-002	600 kg	26.2	5%
	N. silica (0-5)	RM-snd-002	1050 kg	34.4	5%
	Cement (opc)	RM-cmt-001	450 kg	14.75	0
	Potable water	RM-wtr-001	220 lt	-	adjustable
	chemical	RM-012	65 liters		
Pigment			0		
Total			3050	100%	
Sand: cement 2.3: 1		Sand: aggregate 1: 1.5		Water: cement 0.49: 1	Water: mix 0.07: 1
FACE MIX	S. silica	RM-snd-003	400 kg	76.92	
	Cement (opc)	RM-cmt-001	120 kg	23.08	
	Pigment			0	
	Potable water	RM-wtr-001	42 lt	-	adjustable
Total			520	100%	

- 1- The quality of the raw materials is checked before starting the production process
- 2- A- Raw materials are used in the same proportions as planned
- 3- The conformity of actual material quantities with standard quantities is verified by periodic calibration For scales.
- 4- The qty of water is adjusted during production to reach the required percentage.
- 5- The dimensions and weight of the product are checked periodically during production

QC manager

Production manager

General manager

P.O Box 56785
Riyadh 11533 Saudi Arabia
Tel: 920002478
C.R 101680501

Rajhi Bank: SA61800022660801014408
Investment Bank: SA286500000130179909001
Ibama Bank: SA760000068200978905000

www.goldenblock.com.sa
info@goldenblock.com.sa





GOVERNMENT APPROVAL CERTIFICATE:



Factory of Golden Block Co. Ltd.
مصنع شركة البنية الذهبية للمنتجات الإسمنتية

Technical Data Sheet					Product: CURBSTONE 500X250X150 mm				
Raw Materials	Descriptions			Specification	Remarks				
Aggregates	Natural, Normal Weight, Graded, Solid, Free from Clay and Silt, and Organic Impurities			SASO 178, ASTM-C33, C241, ASTM C144	Comply				
Normal Sand	Clean, free from Dust, clay and Organic Impurities			SASO 1246, ASTM-C33, C144, C241	Comply				
Cement	OPC-Type-I-SRC, Type-+ and conforming to ASTM BS and SASO Standards			SASO 1243, ASTM-C150	Comply				
Pigment	Synthetic Iron oxide, Conforming to BS Standards			SASO 1246, ASTM C279,	Comply				
WATER	Potable water, Clean, Free from Salts and Organic Impurities and Deleterious Matters			SASO 1246, ASTM.C.1607, C1403	Comply				
Admixture	Free from Chlorides and Conforming to Standards			SASO 1246, ASTM C-494, C-260	Comply				
Dimensions	Clause	Dimension (mm)		Tolerance	Specification	Remark			
	Length	500 mm		±3 mm	SASO 1248-1249	Comply			
	Height	300 mm		±3 mm	SASO 1248-1249	Comply			
	Width	150 mm		±3 mm	SASO 1248-1249	Comply			
straightness	—————		±1 mm	SASO 1248-1249	Comply				
Squareness clearance	—————		±2 mm	SASO 1248-1249	Comply				
Physical Properties		Test	Individual	Average	Specification	Remark			
Compressive Strength			28 Mpa	30 Mpa	ASTM C140 / C189	Comply			
Transverse Strength				38.8 KN	SASO 1248-1249	Comply			
Water Absorption				3%	SASO 1248-1249, ASTM C1027	Comply			

Physical Appearance:

- Units shall comply with the approved drawing and dimensions shall be under tolerance.
- Units shall be free from visible defects such as cracks, broken edges, pinholes, pits, surface irregularities and staining.
- Colors and finish be uniform throughout the whole surface and conforming to the approved standards.



P.O Box 50795
Riyadh 11533 Saudi Arabia
Tel: 92002478
C.R 1018000501

Rajhi Bank: SA618000226608010184408
Investment Bank: SA2386500000130579909001
Ibma Bank: SA7005000068200978905000

www.goldenblock.com.sa
info@goldenblock.com.sa





Factory of Golden Block Co. Ltd.
مصنع شركة البنية الذهبية للمنتجات الإسمنتية

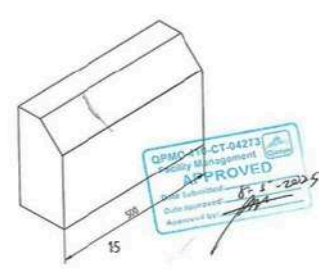

P.O Box 50795
Riyadh 11533 Saudi Arabia
Tel: 92002478
C.R 1018000501

Rajhi Bank: SA618000226608010184408
Investment Bank: SA2386500000130579909001
Ibma Bank: SA7005000068200978905000

www.goldenblock.com.sa
info@goldenblock.com.sa





GOVERNMENT APPROVAL CERTIFICATE:

OWNER QIDIYA INVESTMENT COMPANY 		CONTRACTOR First Choice For Sport Courts Company R281 Sud Bin Zaid Street, Qurtoba District Riyadh, Kingdom of Saudi Arabia P.O. BOX : 40049 TEL : 00965114713149				
PROJECT No. QPMO-410-CT-04273		LOCATION: RIYADH				
PROJECT NAME: Outdoor Team Play Facilities						
MATERIAL SUBMITTAL						
New Submittal <input checked="" type="checkbox"/> Submitter No. MS-FOI-QPMO-MP-FL-01		Previous Submittal No.				
Resubmittal <input type="checkbox"/> Submitter Date 5/9/2025		Previous Submittal Date:				
PURPOSE OF SUBMITTAL <input type="checkbox"/> For Information <input type="checkbox"/> For Comments <input checked="" type="checkbox"/> For Approval						
DISCIPLINE <input checked="" type="checkbox"/> ARCHITECTURAL <input type="checkbox"/> HVAC <input type="checkbox"/> PLUMBING/MECHANICAL <input type="checkbox"/> ELECTRICAL						
TYPE OF DRAWING <input type="checkbox"/> SHOP DRAWING <input type="checkbox"/> AS BUILT DRAWING <input type="checkbox"/> VENDOR DRAWING <input checked="" type="checkbox"/> Document submittal						
MATERIAL/EQUIPMENT Note: Please use the attachment in case forms are more than the provided space						
Sr.No.	Name, No. and Description	SBR	Supplier	ACRYLIC	GAMES	Approval Status
1	Multi-purpose Court floor	10 mm	KDF	2 mm	Basketball Tennis Volleyball Badminton	
The flooring is to be made of Acrylic Sports Flooring considering all the necessary layer for safety standards.						
Contractor's Remarks: We clarify that above submittal is strictly adherent with contract specifications except otherwise as stated below						
Exceptions: Note: _____ Project Manager _____ Date: _____ Signature: _____						
Maintenance Department Comments			Approval of the above			
does not relieve the contractor from his contractual obligations.			Concerned Dept Comments			
Date Out: _____			Date In: _____			
PROJECT SUPERVISOR						
Signature: _____ Date: _____			DIRECTOR GENERAL, MAINTENANCE			
APPROVAL STATUS: APPROVED (Stamp: QPMO-410-CT-04273 Facility Management 5/9/2025)			<input type="checkbox"/> Approved as noted <input type="checkbox"/> Resubmittal is required <input type="checkbox"/> Disapproved <input checked="" type="checkbox"/> No Action			
REF. IN: _____ Signature: _____ Date: _____			REF. OUT: _____ Signature: _____ Date: _____			

KDF
Sport Flooring Systems & Building Materials
50 YEARS OF EXPERIENCE

THESSALONIKI 18-MAR-2024

KATASKEVES DAPEDON LTD
BUILDING SYSTEMS
19 MITOPOLEOS STR-54624
THESSALONIKI, GREECE
ZIP CODE 54624
TEL/FAX: +302310829598

AUTHORIZATION LETTER

To whom it may concern,

KATASKEVES DAPEDON LTD – KDF hereby states that the company **FIRST CHOICE FOR SPORTS COURT** which is located at Al Khaj Rd., Saudi Arabia is an authorized installer of KDF sport flooring systems in KSA.

FOR KATASKEVES DAPEDON LTD

KATASKEVES DAPEDON LTD
BUILDING SYSTEMS
19 MITOPOLEOS STR-54624
THESSALONIKI, GREECE
REG NO EL 45749

Authorized Signatory

QPMO-410-CT-04273
Facility Management
APPROVED
Date Submitted: 6/11/2025
Date approved: 8/3/2025
Approved by: _____



KDF - Kataskeves Dapedon LTD
e : exports@kdf.gr w : www.kdf.gr



19th km National Road Thessaloniki-Alexandria
57001, Neo Rysio, Thessaloniki, Greece
t / f : +30 2310 829598

LABOSPORT
Accounting Office
19 Mitropoleos Str
54624, Thessaloniki, Greece



GOVERNMENT APPROVAL CERTIFICATE:

 OWNER QIDDIYA PROJECT No. QPMO-410-CT-04273		 CONTRACTOR First Choice For Sport Courts Company 6281 Said Bin Zaid Street, Qurtoba District Riyadh, Kingdom of Saudi Arabia P.O.BOX : 40049 TEL : 00966114713149 LOCATION: Riyadh, Kingdom of Saudi Arabia				
PROJECT NAME: Outdoor Team Play Facilities						
SHOP DRAWING SUBMITTAL						
<input checked="" type="checkbox"/> New Submittal Submittal No. _____ DATE : 5/5-2025 Previous Submittal No. _____ <input type="checkbox"/> Resubmittal Submittal Date _____ Previous Submittal Date _____						
PURPOSE OF SUBMITTAL <input type="checkbox"/> For Information <input type="checkbox"/> For Comments <input checked="" type="checkbox"/> For Approval DISCIPLINE <input checked="" type="checkbox"/> CIVIL <input type="checkbox"/> ARCHITECTURAL <input type="checkbox"/> HVAC <input type="checkbox"/> PLUMBING/MECHANICAL <input type="checkbox"/> ELECTRICAL TYPE OF DRAWING <input checked="" type="checkbox"/> SHOP DRAWING <input type="checkbox"/> AS BUILT DRAWING <input type="checkbox"/> VENDOR DRAWING <input type="checkbox"/> Document submittal						
MATERIAL/EQUIPMENT Note: Please use the attachment in case items are more than the provided space						
Sr.No	Name, No. and Description	Number of Drawings	Manufacturer/Supplier	Specification Reference	DC	Approval Status
1	SD SD-FCH-QPMO-410-CT-02	18	FCH	Standard	1	
Contractor's Remarks: We clarify that above submittal is strictly adhered with contract specifications except otherwise as stated below Exceptions: Note: _____ Project Manager: _____ Date: _____ Signature: _____						
Maintenance Department Comments: Approval of the above does not relieve the contractor from his contractual obligations.		Concerned Dept's Comments: <i>The depth of the fence post foundation should be 750 mm / 29.5 in. not 600 mm. Correct and re-submit.</i> Date Out: _____ Date In: _____				
PROJECT SUPERVISOR		DIRECTOR GENERAL, MAINTENANCE				
Signature: _____ Date: _____		Signature: _____ Date: _____				
APPROVAL STATUS: <input checked="" type="checkbox"/> Approved <input type="checkbox"/> Approved as noted (Resubmittal is not required) <input type="checkbox"/> Disapproved		APPROVAL STATUS: <input checked="" type="checkbox"/> Approved as noted (Resubmittal is required) <input type="checkbox"/> Disapproved				
REF. IN	Signature	Date	REF. OUT	Signature	Date	

 OWNER QIDDIYA INVESTMENT COMPANY PROJECT No. QPMO-410-CT-04273		 CONTRACTOR First Choice For Sport Courts Company 6281 Said Bin Zaid Street, Qurtoba District Riyadh, Kingdom of Saudi Arabia P.O.BOX : 40049 TEL : 00966114713149 LOCATION: RIYADH				
PROJECT NAME: Outdoor Team Play Facilities						
MATERIAL SUBMITTAL						
<input checked="" type="checkbox"/> New Submittal Submittal No. MS-FCH-QPMO-FC-FE-01 Previous Submittal No. _____ <input type="checkbox"/> Resubmittal Submittal Date _____ Previous Submittal Date: _____						
PURPOSE OF SUBMITTAL <input type="checkbox"/> For Information <input type="checkbox"/> For Comments <input checked="" type="checkbox"/> For Approval DISCIPLINE <input checked="" type="checkbox"/> CIVIL <input type="checkbox"/> ARCHITECTURAL <input type="checkbox"/> HVAC <input type="checkbox"/> PLUMBING/MECHANICAL <input type="checkbox"/> ELECTRICAL TYPE OF DRAWING <input checked="" type="checkbox"/> SHOP DRAWING <input type="checkbox"/> AS BUILT DRAWING <input type="checkbox"/> VENDOR DRAWING <input type="checkbox"/> Document submittal						
MATERIAL/EQUIPMENT Note: Please use the attachment in case items are more than the provided space						
Sr.No	Name, No. and Description	HEIGHT	Supplier	POST DISTANCE	DOORS	Approval Status
1	Football Court Chain-fence	6 in	BRC	3 m	1 Steel door	
galvanized wire, PVC coated wire, Wire Diameter of playground fence: 4.0mm, Height 6000 mm, Post distance 3000 mm, Mesh size 6000mm, Frame size @48mm dia Post size @60mm dia, plastic coated chain link green color						
Contractor's Remarks: We clarify that above submittal is strictly adhered with contract specifications except otherwise as stated below Exceptions: Note: _____ Project Manager: _____ Date: _____ Signature: _____						
Maintenance Department Comments: Approval of the above does not relieve the contractor from his contractual obligations.		Concerned Dept's Comments: _____ Date Out: _____ Date In: _____				
PROJECT SUPERVISOR		DIRECTOR GENERAL, MAINTENANCE				
Signature: _____ Date: _____		Signature: _____ Date: _____				
APPROVAL STATUS: <input checked="" type="checkbox"/> Approved <input type="checkbox"/> Approved as noted (Resubmittal is not required) <input type="checkbox"/> Disapproved		APPROVAL STATUS: <input checked="" type="checkbox"/> Approved as noted (Resubmittal is required) <input type="checkbox"/> Disapproved				
REF. IN	Signature	Date	REF. OUT	Signature	Date	



GOVERNMENT APPROVAL CERTIFICATE:





Industrial Saudia Co.
Fence Division





PRE-QUALIFICATION DOCUMENTS





New Third Industrial City, Jizan Road
 P.O. Box 5489, Jeddah 21422, Kingdom of Saudi Arabia
 Factory Head Office
 Tel: 012 635 5666 | 012 635 8145/6/7/8
 Fax: 012 608 1853
 Website: www.brc.com.sa | Email: brcsales@brc.com.sa



BRC History Timeline & Company Profile



GOVERNMENT APPROVAL CERTIFICATE:



Index

1. BRC History Timeline & Company Profile
2. List of Certificates
 - ISO 9001:2015
 - ISO 14001:2015
 - ISO 45000: 2018
 - ZAKAT Certificate
 - VAT Certificate
 - Commercial Registration
 - GOSI Certificate
 - Ministry of Transport Certificate
 - Jeddah Chamber Certificates
 - Saudi Aramco Vendor
 - IKTV Aramco Program Certificate
 - YASREF Vendor
 - Saudization Certificate
 - SEC Vendor
 - Royal Commission of Jubail & Yanbu Vendor
 - SABIC Vendor
 - Ministry of Industry & Mineral Resources
 - Environmental Certificate
 - Industrial Investment Licenses
 - Saudi Industrial Development Fund Certificate
 - Local Content
 - Organization Chart
3. List of Projects & References















BRC Industrial Saudia Co.

A Culture Built on Strength and Ethics

Since 1974, BRC has continued to be a leading supplier of metallurgical products, ranging from epoxy coated steel reinforcement solutions to a patented Anti-Vehicle Barrier steel fencing solutions. With multiple production facilities in the Kingdom of Saudi Arabia, BRC will always remain focused on producing value.

1974-1975		○	BRC Jeddah Plant was established and operational
1979		○	Capacity increased to 18,000 tons with new wire mesh investments
1981		○	BRC starts its diversification process by adding security fence products starting with chain link fabric rolls.
1982		○	Capacity increased to 40,000 tons with major expansions of two new state of the art wire mesh lines and additional bays in Jeddah facility.
1986		○	BRC wins contracts with major clients such as Saudi Aramco, Ministry of Defense and Aviation, Saudi Electricity Company, Ministry of Communication and relevant Government institutions.
1988		○	Turnover hits a record breaking 79m SAR
1991		○	PVC Wire Coating facility operational, with 60% of production exported to neighboring GCC countries.
1992		○	Cut and Bend division bends an upward curve in production.
1993		○	Fencing Installation and Fabrication Division introduced, making BRC the only company in KSA offering both manufacturing and servicing of security products.





PLAYGROUND SOLUTIONS

OUTDOOR KIDS PLAY AREA FLOORING SOLUTIONS

Creating a safe, durable, and engaging outdoor play environment is essential for children's development and enjoyment. Our specialized flooring options are designed to provide impact absorption, slip resistance, and vibrant aesthetics, ensuring a secure and stimulating play area.

OUR OUTDOOR FLOORING OPTIONS INCLUDE

EPDM Rubber Flooring: Engineered for superior shock absorption, EPDM (Ethylene Propylene Diene Monomer) rubber flooring offers a cushioned surface that reduces the risk of injuries from falls. It's available in a variety of colors and can be customized with playful patterns and designs.

Interlocking Rubber Tiles: These tiles are easy to install and replace, providing a modular flooring solution that can be adapted to different play area sizes and shapes. They offer excellent drainage and are resistant to weather conditions.

Artificial Grass Turf: Ideal for creating a natural look, artificial grass turf is soft underfoot, low-maintenance, and provides a clean and green play surface year-round.

Rubber Mulch: Made from recycled materials, rubber mulch provides a soft landing surface that doesn't compact over time, ensuring consistent performance and safety.

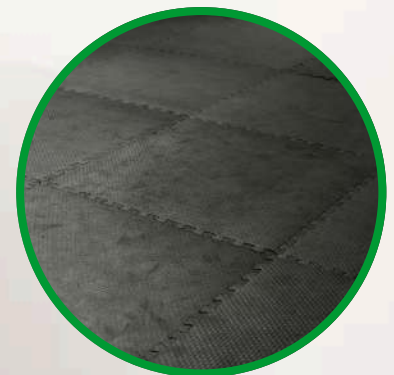
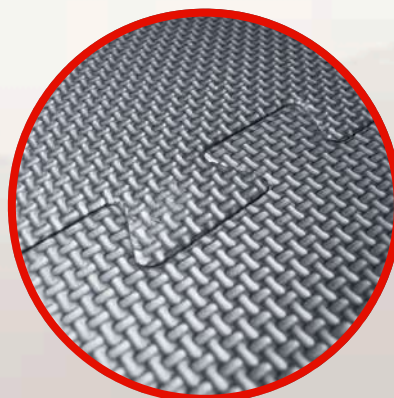



DESIGN & CUSTOMIZATION

We understand that each play area is unique. Our team works closely with you to design a flooring solution that complements your space and meets safety standards. From vibrant colors to themed patterns, we ensure that the flooring enhances the play experience while maintaining safety.

GALLERY OF OUR WORK

Here are some examples of our completed projects:

Colorful EPDM Rubber Flooring: Bright and engaging designs that stimulate children's imagination.

Artificial Grass Play Area: A lush, green surface that mimics natural grass, providing a comfortable play environment.

Interlocking Rubber Tiles: Flexible and durable flooring that adapts to various play area configurations.

COLORFUL EPDM RUBBER FLOORING

Here are some examples of colorful EPDM rubber flooring installations:

Playground with Colorful Circles: A vibrant playground featuring large, colorful circles in blue, yellow, and green, providing a visually stimulating environment for children. [Pinterest](#)

Rainbow Pathway: An outdoor pathway designed with a rainbow pattern, offering a cheerful and engaging route for pedestrians.

Geometric Playground Design: A playground area with a geometric design, incorporating various colors to create an inviting space for play and recreation.

Colorful Walkway: A walkway featuring a mix of colors, enhancing the visual appeal of the surrounding landscape.

Playground with Yellow and Blue Design: A playground area designed with a combination of yellow and blue colors, creating a bright and energetic atmosphere.

BENEFITS OF EPDM RUBBER FLOORING

Safety: EPDM flooring provides a cushioned surface that reduces the risk of injuries from falls, making it ideal for playgrounds and sports areas. Shutterstock

Durability: It is resistant to UV rays, weather conditions, and wear, ensuring longevity and minimal maintenance.

Customization: Available in a wide range of colors and patterns, allowing for creative and personalized designs.

Easy Maintenance: The smooth surface is easy to clean and maintain, requiring minimal effort to keep it looking new.

COMPLETED PROJETS

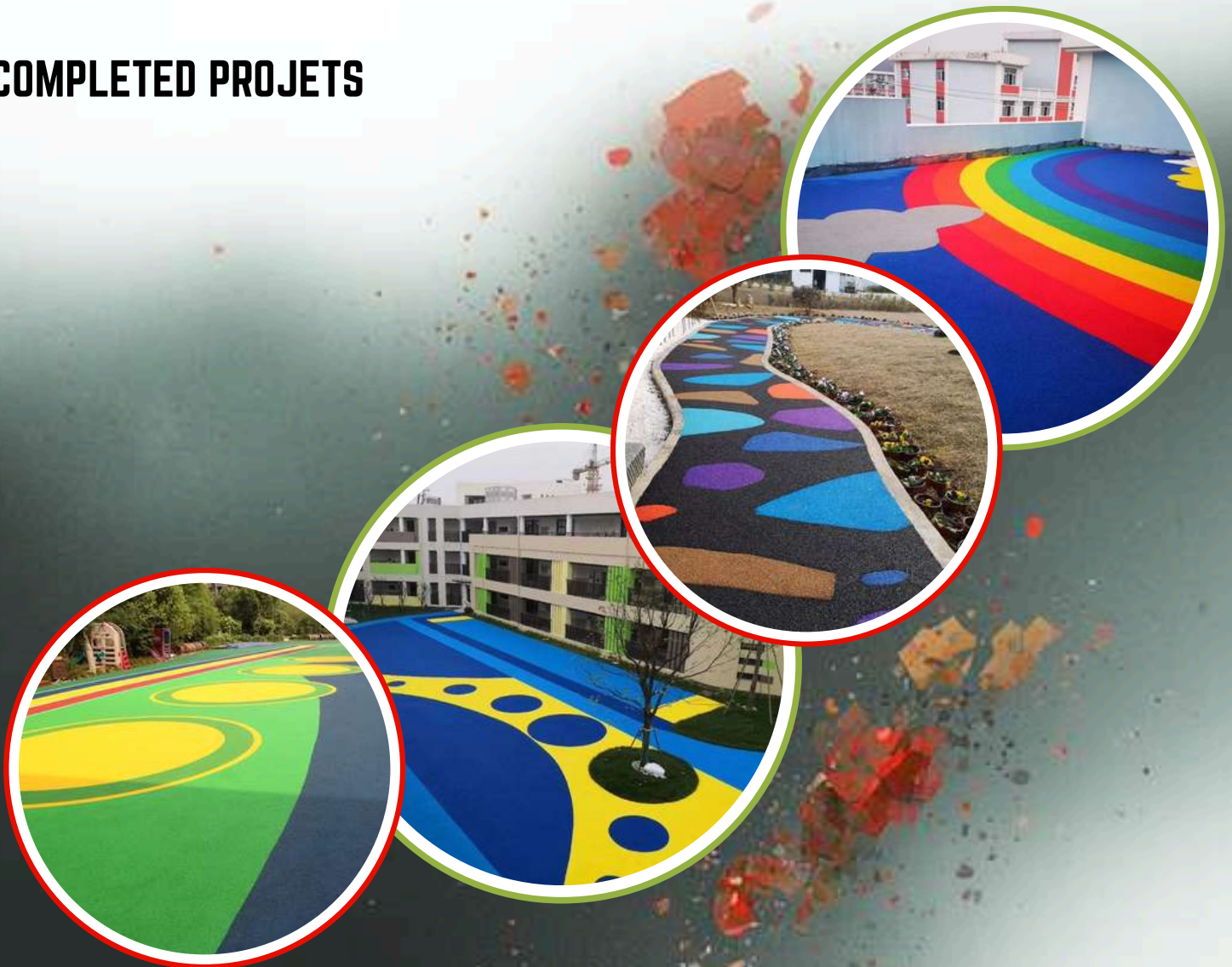

INDOOR KIDS PLAY AREA FLOORING SOLUTIONS

WHY INDOOR PLAY AREAS MATTER

Children love to play, and play is how they learn best. Our indoor play area flooring solutions are designed to promote safety, creativity, and fun—whether at a daycare, mall, home, school, or indoor activity center. We combine bright, colorful designs with safe, soft, and durable materials.

FLOORING OPTIONS WE OFFER

1. EVA Foam Puzzle Mats

Soft, cushioned, and interlocking tiles

Bright, fun colors

Easy to clean and install

Ideal for babies and toddlers



2. Rubber Tiles / Safety Mats

Shock-absorbent and non-slip

Long-lasting and durable

Ideal for high-activity areas in schools, indoor playgrounds, etc.



3. Custom Soft Play Flooring

Themed designs (Jungle, Space, Cartoon, etc.)

Integrated with soft play equipment: slides, tunnels, ball pits

Great for indoor play zones in malls or large centers





INCLUSIVE PLAY EQUIPMENTS

Inclusive play areas are thoughtfully designed spaces where children of all abilities can play side-by-side. Our range of inclusive play equipment ensures that no child is left out — promoting fun, independence, and friendship through thoughtful design and accessibility.

WHAT IS INCLUSIVE PLAY EQUIPMENT?

Inclusive play equipment is specifically designed to be:

- Accessible to children using wheelchairs or walkers
- Safe and supportive for kids with sensory or developmental conditions
- Interactive and social for all children to enjoy together

POPULAR INCLUSIVE PLAY EQUIPMENT OPTIONS

Inclusive play equipment is specifically designed to be:

- Accessible to children using wheelchairs or walkers
- Safe and supportive for kids with sensory or developmental conditions
- Interactive and social for all children to enjoy together

1. Oodle Swing

A large group swing that allows 4–6 kids to swing together — with or without mobility devices.





2. We-Go-Round (Accessible Merry-Go-Round)

A fully inclusive roundabout with ramps and space for wheelchairs — allows children of all mobility levels to spin together.



3. Zero-G Swing Seat

A supportive swing seat with a harness — great for children who need extra trunk or head support.

4. Unity Dome

A multi-level climbing dome that is accessible at ground level and includes inclusive climbing features and crawl spaces.



5. Inclusive Slides & Transfer Platforms

Wide, gently sloped slides with transfer platforms and guardrails — making sliding safe for children with limited mobility.



6. Sensory Play Panels

Interactive panels with textures, sounds, lights, and movement — ideal for children with sensory processing needs.

PLAYGROUND TOYS





PLAYGROUND TOYS





PLAYGROUND TOYS





SAFETY & DESIGN STANDARDS

In Saudi Arabia, the safety and design of playground equipment are governed by standards set forth by the Saudi Standards, Metrology and Quality Organization (SASO). These standards are designed to ensure that playgrounds provide safe and enjoyable environments for children.

KEY STANDARDS AND REGULATIONS

GSO 416:1994 – Playground Equipment for Children Parks – Part 1: General Safety Requirements

This Gulf Standard outlines the general safety requirements for playground equipment used in children's parks. It addresses aspects such as material durability, design integrity, and safety features to minimize potential hazards.

GSO EN 1176-1:2021 – Playground Equipment and Surfacing – Part 1: General Safety Requirements and Test Methods

This standard specifies general safety requirements for permanently installed public playground equipment and surfacing. It aims to ensure a proper level of safety while promoting beneficial play activities for children.

Technical Regulation of Amusement Parks Games and Devices

SASO has established regulations governing the safety of amusement park games and devices. These regulations include guidelines for the design, installation, and maintenance of amusement rides to ensure they meet safety standards.





CONSULTANCY

PLAYGROUND SOLUTION CONSULTANCY

We specialize in providing expert consultation, design, and complete installation solutions for sports courts, children's playgrounds, recreational flooring, and outdoor activity areas. Our team helps you plan and build safe, durable, and visually appealing spaces tailored to your needs — from residential compounds to schools, parks, and commercial venues. Whether you're starting from scratch or upgrading an existing area, we offer smart, sustainable, and cost-effective playground solutions.

HIGHLIGHTS YOU CAN ADD (AS BULLET POINTS):

- ✓ Design & layout planning
- ✓ Flooring and safety surfacing consultation
- ✓ Sports court equipment and setup
- ✓ Kids' playground design and installation
- ✓ Material selection & durability assurance
- ✓ On-site inspection & supervision
- ✓ Customized solutions based on location and budget

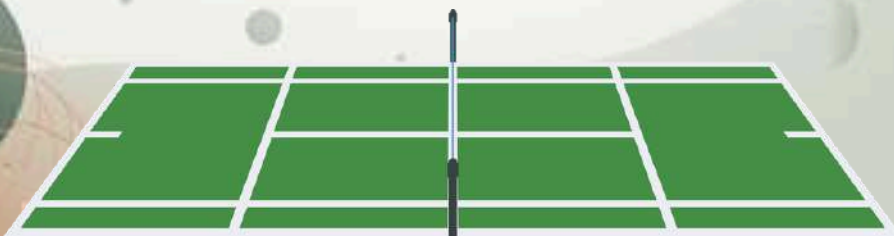



SPORT COURTS CONSTRUCTION

We design and build premium outdoor and indoor sport courts using high-quality materials that meet international athletic standards. Whether it's for a school, sports academy, community park, or private villa, we create courts that are safe, durable, and built to perform.

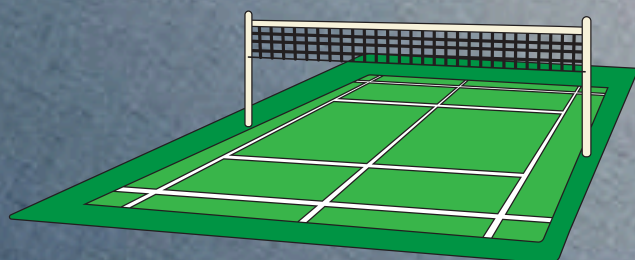
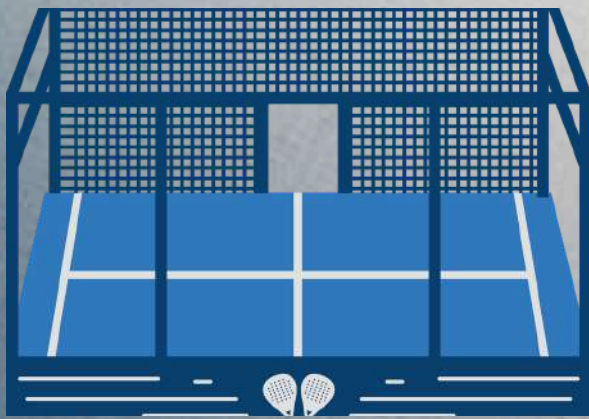
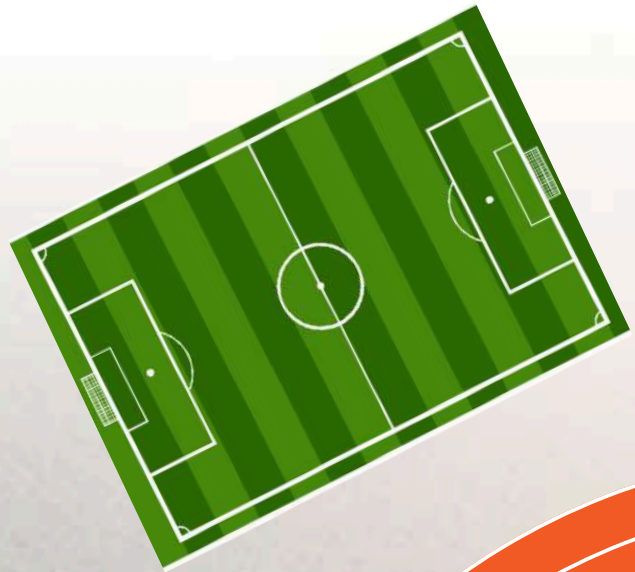

1 5 3 4 2 0 1 8



FOOTBALL COURT CONSTRUCTION

Football Court Construction Layers

“Built from the ground up – for performance, safety & durability.”

We build professional and recreational football courts with strong layered construction that ensures long life, proper drainage, and player safety. Below is the complete structure of a high-quality 5-a-side or 7-a-side football ground:

Ground Layers Breakdown

1. Artificial Grass (Turf)

Premium synthetic grass that looks and feels like natural grass. Perfect for year-round play.

2. Infill Layer

Rubber granules or silica sand is filled inside the turf for cushioning and ball control.

3. Shock Pad Layer

An elastic rubber layer that absorbs shock and reduces injury risk during falls.

4. Drainage Layer

Crushed stone with proper slope

Perforated pipes for water drainage

Prevents water accumulation on the surface

5. Sub-base Layer (Crushed Aggregate)

Provides a solid and level foundation. Helps in load distribution and prevents sinking.

6. Geotextile Fabric

A protective membrane that separates soil and gravel. Prevents mixing and maintains structure.





LAYERED CONSTRUCTION DIAGRAM

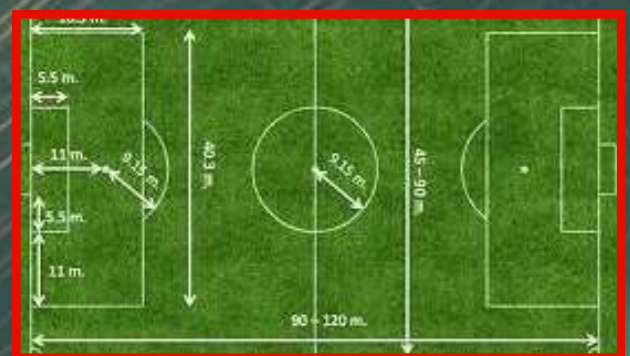

FOOTBALL COURT





BASKETBALL COURT CONSTRUCTION

“Built for performance, bounce, and safety.”

We provide professional-grade indoor and outdoor basketball courts, using FIBA-approved materials and surfaces. Each court is constructed with a multi-layered system for durability, traction, and player comfort.

layer Breakdown (Outdoor Basketball Court)

Acrylic Coating / PU Surface

Non-slip, UV-resistant top layer for excellent ball bounce and player grip.

Primer & Base Coats

Seals and binds the surface, ensuring long-lasting adhesion.

Asphalt / Concrete Sub-base

Smooth and level foundation for outdoor courts.

Compacted Subgrade

Crushed stone or base material, leveled for stability.

Drainage Slope

1–1.5% gradient for water runoff.

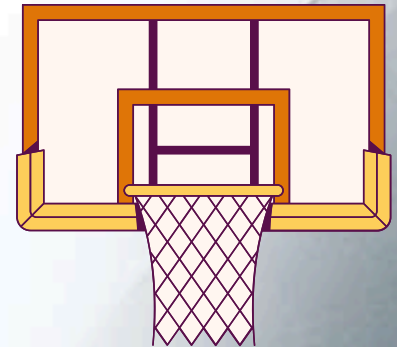

Indoor Basketball Court Layers

PU / Vinyl Sports Flooring

Shock-absorbent, anti-slip, and suitable for multi-sport use.

Shock Pad Layer

Provides cushioning and reduces fatigue.

Screed / Concrete Sub-base

Smooth, leveled floor with moisture protection.

Vapor Barrier Sheet

Prevents moisture from rising into flooring.

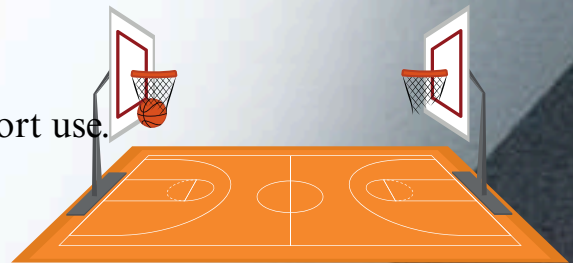



BASKETBALL COURTS

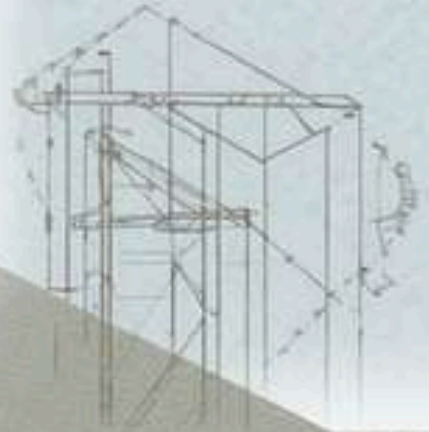



TENNISBALL COURT CONSTRUCTION

Tennis courts, whether outdoor or indoor, are constructed with a multi-layered system to ensure durability, traction, and comfort. Here's an overview of the typical layers involved:

Tennis Court Layer Breakdown

1. Sub-Base Layer

Material: Crushed stone or gravel

Purpose: Provides a solid foundation that ensures stability and proper drainage.

2. Base Layer

Material: Asphalt or concrete

Purpose: Provides a smooth and durable surface, supporting the top layer. Ensures the court is level and stable.

3. Cushioning Layer

Material: Rubberized or polymeric material

Purpose: Provides shock absorption to reduce the impact on players' joints, especially on hard courts.

4. Surface Layer

Material: Acrylic or polyurethane coating

Purpose: The top layer that provides traction and grip for players, along with the color and texture of the court.

5. Line Markings

Material: Paint or inlaid lines

Purpose: Clearly defines the boundaries of the court, such as the baseline, service line, and sidelines.



LAYERED CONSTRUCTION DIAGRAM

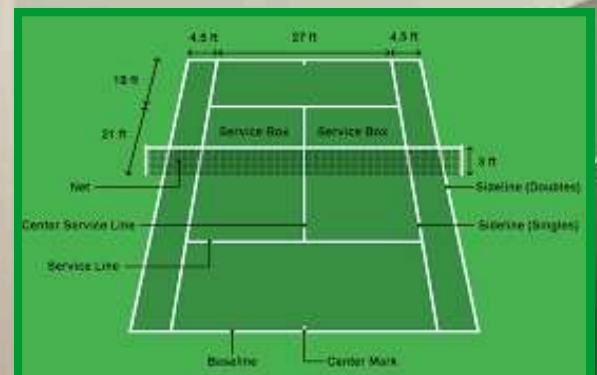
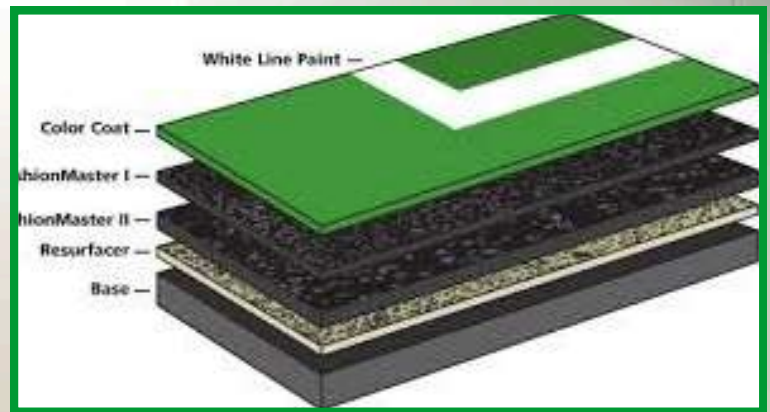



TENNIS COURT





VOLLEYBALL COURT CONSTRUCTION

We construct indoor and outdoor volleyball courts using multi-layered systems for maximum durability, shock absorption, and international play standards

Layer Breakdown – Volleyball Court

1. Sub-Base Layer

Material: Compacted crushed stone or gravel

Purpose: Solid, level foundation with proper drainage support.

2. Base Layer

Material: Asphalt or concrete slab

Purpose: Smooth and strong surface base for installation of the playing surface.

3. Cushion Layer (Optional for Indoor Courts)

Material: Rubber or foam padding

Purpose: Shock absorption to reduce injury and improve comfort during play.

4. Playing Surface Layer

Outdoor Surface: Acrylic or PU (Polyurethane) coating

Indoor Surface: PU, Vinyl, or Modular PP Tiles

Purpose: Anti-slip, easy to clean, and resistant to weather or foot traffic.

5. Line Markings

Material: Durable sports paint

Purpose: Clear court lines for indoor and outdoor use according to official measurements.

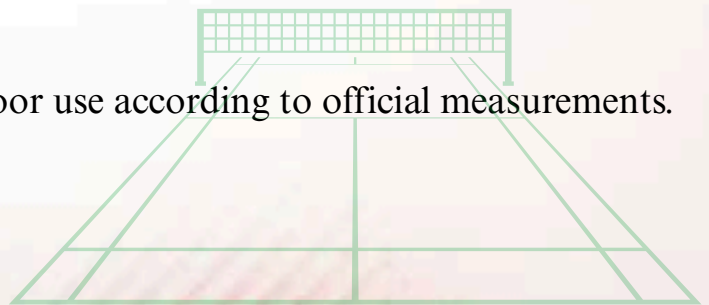



LAYERED CONSTRUCTION DIAGRAM

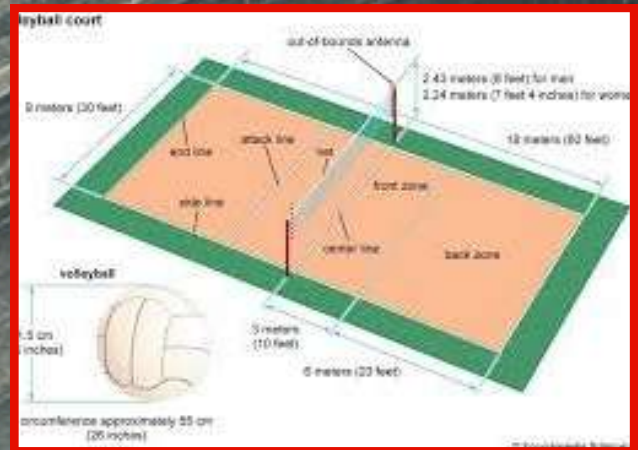
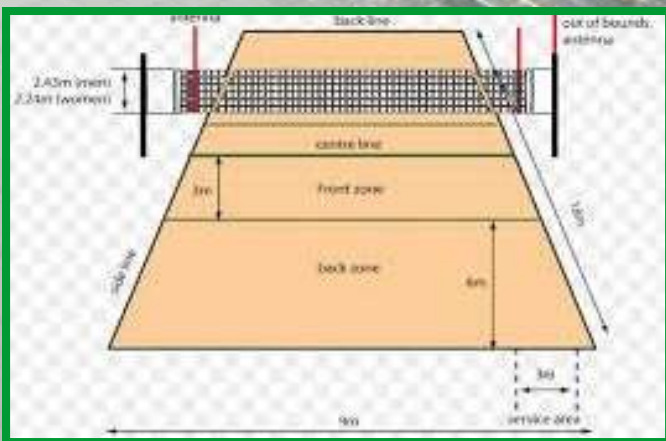
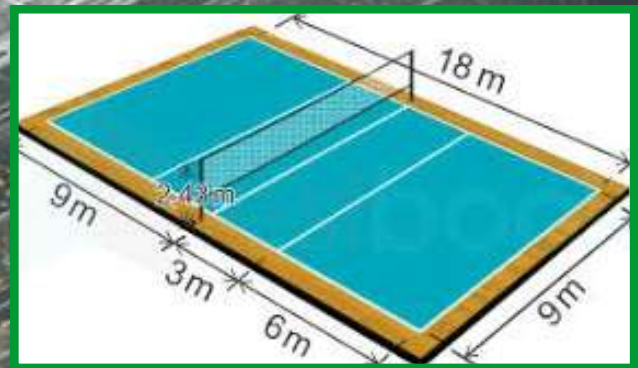
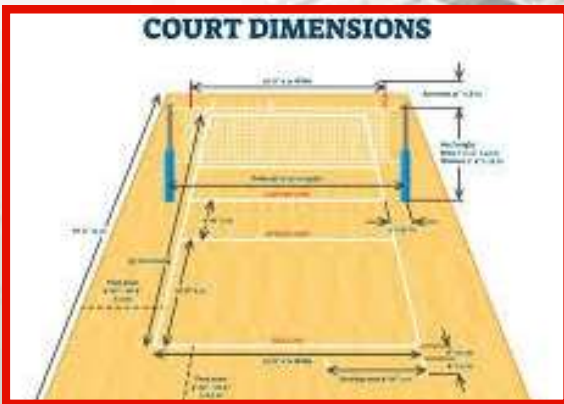



VOLLEYBALL COURT





MULTI SPORT COURTS

Our Multi-Sport Court solutions are designed for versatility, performance, and space efficiency. Perfect for schools, residential areas, recreational centers, and corporate campuses — these courts allow multiple games to be played on a single surface with clearly marked boundaries.

Standard Dimensions

Recommended Size: 60' x 100' (can be customized based on available space)

Line Markings: Multi-colored, sport-specific boundaries

Supported Sports

Basketball (Half/Full Court)

Tennis

Pickleball

Volleyball

Badminton

Futsal / Mini Soccer

Netball

Optional: Skating, Handball, Cricket Practice Net

Features

High-performance modular surface or acrylic coating

Color-coded lines to distinguish between sports

Center court logo or custom branding

Integrated net post sleeves for quick switching between games

Optional adjustable basketball hoop systems

Optional rebound wall for solo training

Durable fencing and lighting options available

Customization Options

Add/Remove specific sports

Choose surface type (tiles, acrylic, turf)

Logo printing and color themes

Portable or permanent installation



LAYERED CONSTRUCTION DIAGRAM

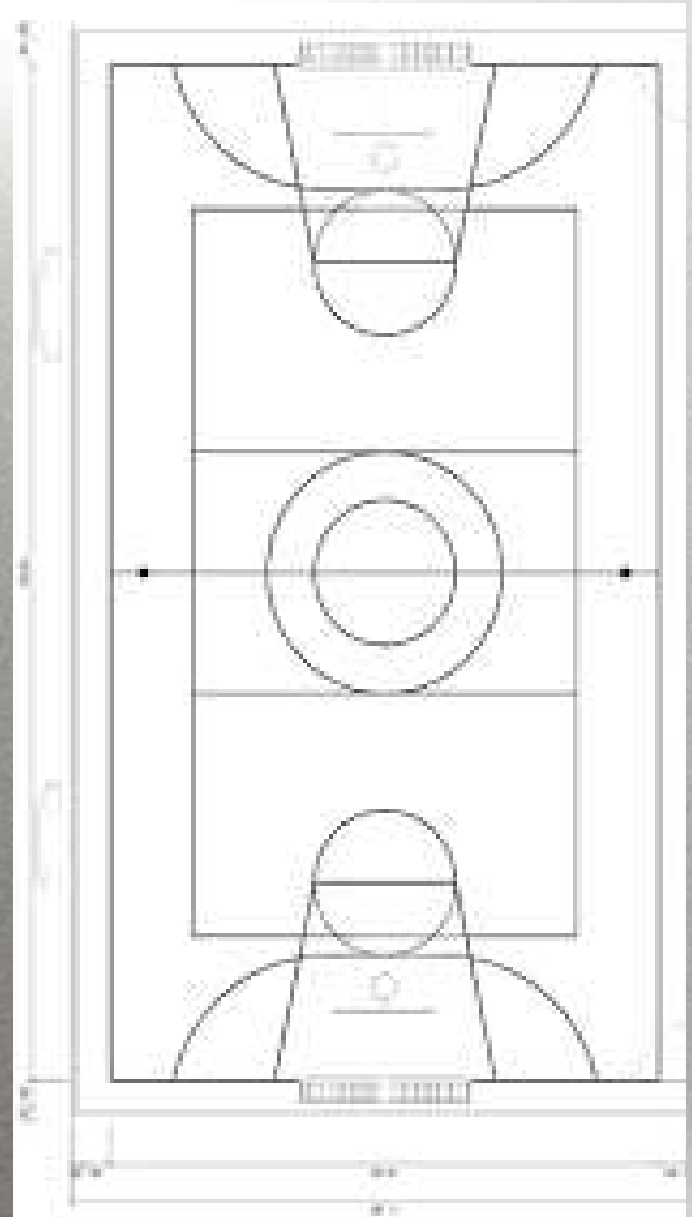
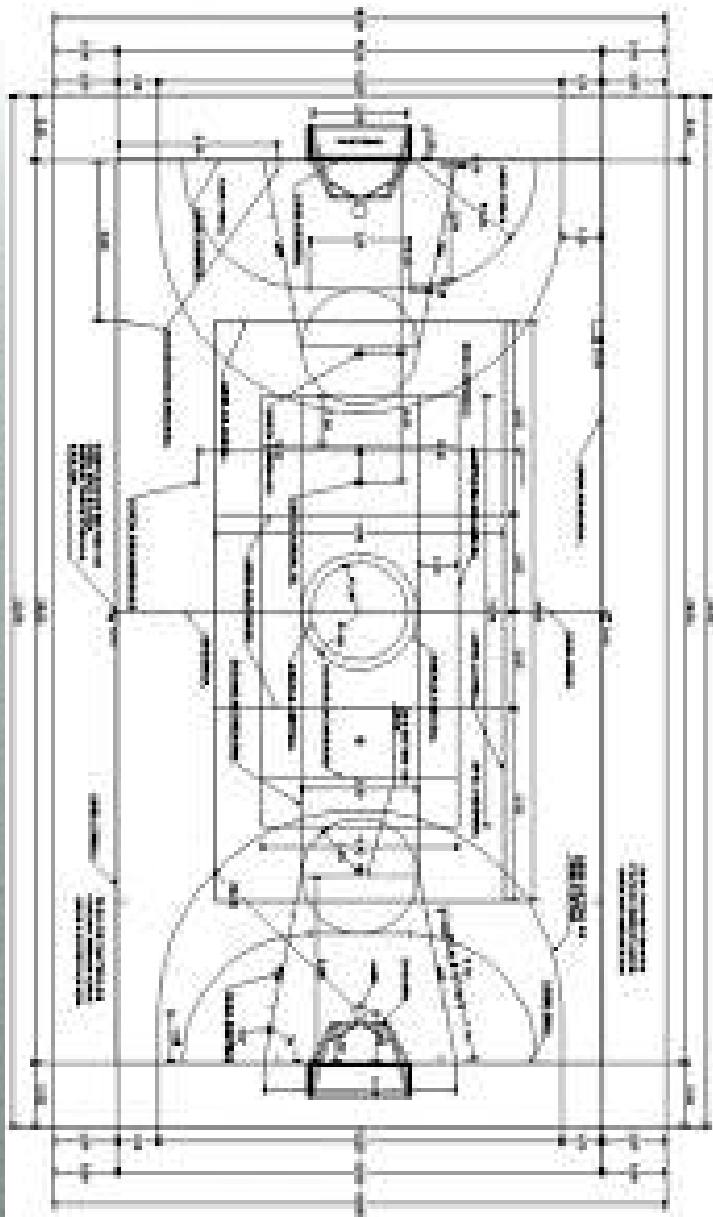



MULTISPORT COURTS





FLOORING SYSTEMS

First Choice For Sport Courts specialize in providing premium flooring solutions for multi-sport courts. Whether it's for indoor or outdoor use, our flooring systems are designed to offer high performance, durability, and safety. We offer a wide variety of materials and construction options to meet the specific needs of different sports and environments.

1. Flooring System Overview

- Our flooring systems are designed with 5 key layers to ensure top performance:
- Top Layer (Playing Surface): Durable materials like Acrylic, Rubber, Modular Tiles, and Polyurethane for different sports like basketball, tennis, futsal, and more.
- Shock Absorption Layer: Provides cushioning with materials such as foam padding and rubber underlayment to reduce the risk of injury and provide comfort during play.
- Base Layer: Ensures stability with crushed stone or gravel, creating a solid foundation for the court surface.
- Foundation Layer (Drainage): Proper drainage through permeable aggregates or gravel, allowing water to flow freely and prevent waterlogging.
- Ground Stabilization Layer: The concrete slab or compacted soil foundation provides support, keeping the court level and stable.





TYPES OF FLOORING

Playground flooring
Vinyl flooring
Foam flooring

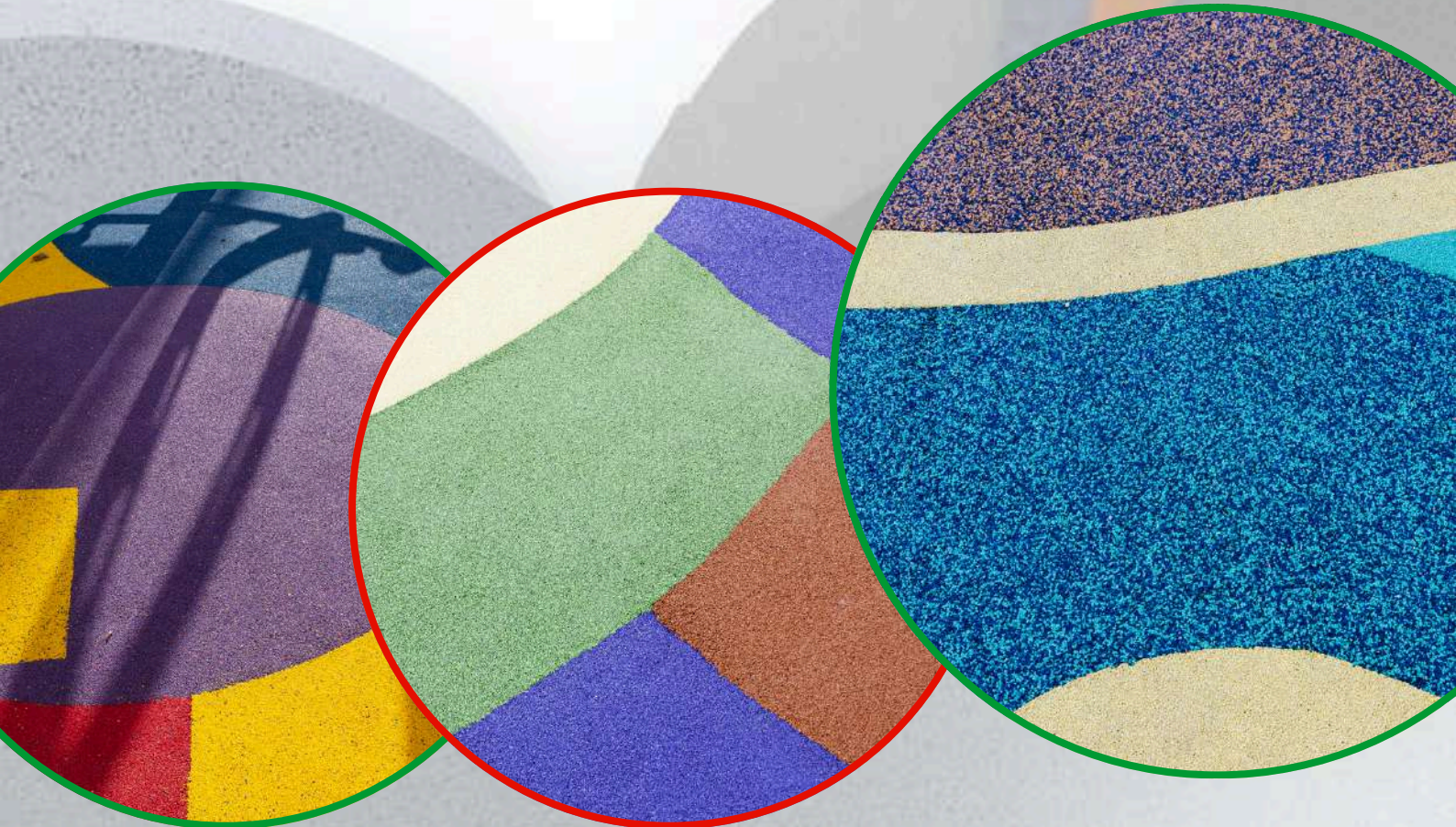



PLAYGROUND FLOORING

First Choice For Sport Courts we specialize in providing high-quality playground flooring solutions tailored for multi-sport courts, recreational spaces, and playground areas. Our flooring options are designed to enhance safety, durability, and functionality, ensuring a comfortable and secure environment for all types of activities.

1. Types of Playground Flooring

We offer a variety of flooring materials that are perfect for playgrounds, designed to meet the needs of different sports, age groups, and usage scenarios:

A. Rubber Flooring (Poured-In-Place or Tiles)

Material: Rubber

Usage: Ideal for playgrounds, sports courts, and areas with high foot traffic.

Features:

- Provides excellent shock absorption to prevent injuries.
- Non-slip surface, even in wet conditions.
- Available in a range of colors and textures to match the theme of your playground.
- Weather-resistant: Can withstand extreme temperatures and weather conditions.

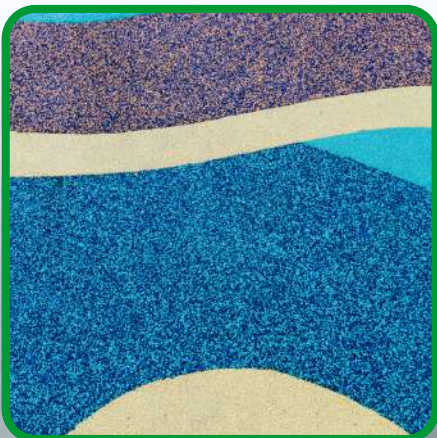



B. Artificial Turf (Synthetic Grass)

Material: Synthetic fibers mimicking natural grass

Usage: Perfect for soccer fields, multipurpose courts, and playgrounds.

Features:

- Provides a soft, natural feel.
- Requires minimal maintenance compared to natural grass.
- Durable and UV-resistant, ensuring long-term performance.
- Excellent for outdoor playgrounds and sports activities.

C. Interlocking Tiles

Material: Rubber, EVA, or PVC

Usage: Great for outdoor and indoor playgrounds, multi-sport courts, and recreational spaces.

Features:

Easy to install: Tiles snap together without adhesives, offering a quick setup.

Shock-absorbent: Protects children and players from impact injuries.

Available in various thicknesses, suitable for different safety standards and needs.

Weather-resistant: Withstands all types of weather conditions, including rain and snow.





D. Foam Flooring (Play Mats)

Material: EVA foam

Usage: Ideal for indoor playgrounds, gymnasiums, and recreational areas.

Features:

- Soft and cushioned surface, providing superior impact resistance.
- Easy to clean and maintain.
- Lightweight and portable: Can be rearranged or stored.
- Available in colorful patterns for a fun and engaging atmosphere.

2. Benefits of Playground Flooring

Safety: Our flooring systems meet or exceed safety standards for playgrounds, ensuring a shock-absorbing surface that minimizes the risk of injury.

Durability: The materials are built to last and can withstand high levels of foot traffic, weather conditions, and physical impact.

Easy Maintenance: Our flooring solutions are easy to clean, and most options are low-maintenance, requiring only periodic cleaning or occasional repairs.

Eco-Friendly: We offer flooring options made from recycled rubber and other sustainable materials to help reduce environmental impact.

Versatility: Our flooring options can be used in multiple sports and recreational settings, including basketball courts, soccer fields, playgrounds, and multi-use recreational areas.



3. Installation Process

- Our professional installation team handles every step of the flooring process:
- Site Assessment: We assess your site and help you choose the best flooring material based on the location, usage, and safety requirements.
- Surface Preparation: We prepare the ground to ensure that it's level, stable, and ready for the flooring installation.
- Installation: Our team installs the flooring quickly and efficiently, ensuring that it's properly secured, safe, and functional.
- Final Inspection: Once installation is complete, we conduct a thorough inspection to ensure the surface meets all safety and performance standards.

4. Ideal Applications for Playground Flooring

- Schools and Educational Institutions
- Recreational Parks
- Sports Clubs and Academies
- Residential Communities
- Municipal Playgrounds
- Corporate Campuses
- Fitness Centers & Gyms

VINYL FLOORING

Vinyl flooring is a synthetic material that has become one of the most popular flooring choices for sports courts and playgrounds due to its durability, easy maintenance, and customization options. Available in a wide range of colors, patterns, and thicknesses, vinyl flooring can be tailored to meet the needs of various sports and activities.

2. Types of Vinyl Flooring

We offer different types of vinyl flooring based on the intended use and performance requirements:

A. Vinyl Sheet Flooring

Material: Durable PVC vinyl sheets.

Usage: Ideal for multi-sport courts, gymnasiums, indoor courts, and playgrounds.

Features:

Seamless Surface: Offers a smooth, continuous surface with fewer seams, making it easy to clean and maintain.

High Durability: Resistant to wear and tear, making it suitable for high-traffic areas.

Customization: Available in different colors and finishes to match specific design requirements.

Comfortable Underfoot: Provides a cushioned feel, reducing stress on joints during physical activities.





B. Vinyl Tile Flooring

Material: Vinyl tiles with adhesive backing or interlocking systems.

Usage: Great for multi-use spaces, indoor playgrounds, sports courts, and recreational areas.

Features:

Easy Installation: Tiles are easy to install, replace, or repair individually.

Variety of Designs: Choose from a wide range of colors, textures, and patterns for customization.

Durable: Provides excellent protection against wear, impact, and moisture.

Non-slip Surface: Ensures a safe and secure environment for both kids and athletes.

C. Vinyl Sports Flooring

Material: High-performance vinyl specially designed for sports activities.

Usage: Perfect for basketball courts, volleyball courts, badminton courts, and indoor sports areas.

Features:

Shock Absorption: Offers high levels of comfort with a cushioned, shock-absorbent surface.

Anti-slip Texture: Provides excellent grip for athletes, minimizing the risk of slipping during intense movements.

Durability: Resistant to abrasions, scuff marks, and stains.

Easy Maintenance: Can be cleaned quickly with regular mopping and does not require extensive upkeep.

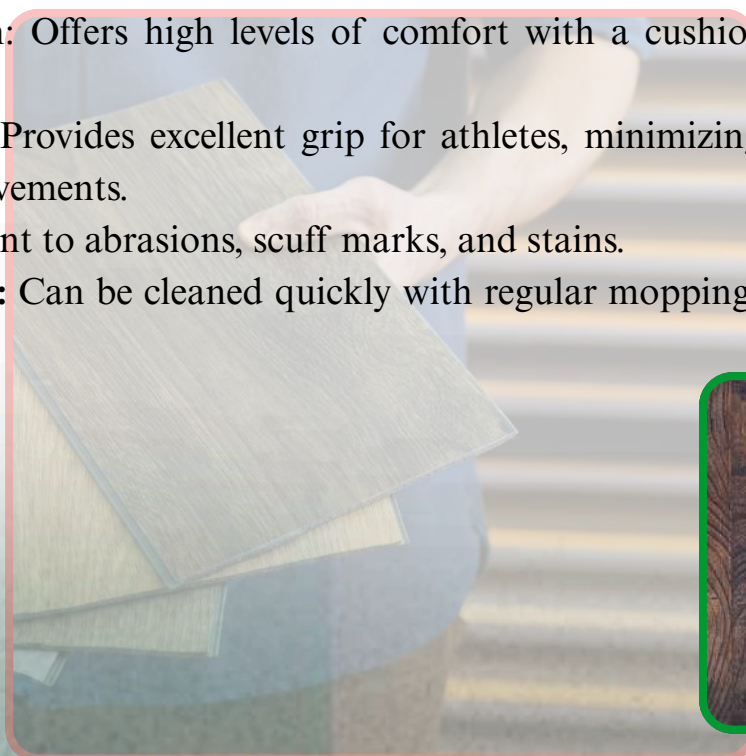



D. Vinyl Roll Flooring

Material: Continuous rolls of vinyl material.

Usage: Suitable for larger areas like gymnasiums, sports halls, and multipurpose indoor courts.

Features:

Seamless: The large rolls ensure a seamless and smooth surface with minimal joints.

Durable and Resilient: Designed to handle heavy foot traffic and sports activities.

Quick Installation: Ideal for large spaces that require fast installation.

Variety of Options: Available in several colors and patterns, including customizable branding or logos.

3. Benefits of Vinyl Flooring

Durability: Vinyl flooring is extremely resistant to scratches, scuffs, and wear, making it ideal for high-traffic areas like multi-sport courts and playgrounds.

Easy to Clean and Maintain: Vinyl surfaces are simple to clean and maintain, requiring only regular sweeping and occasional mopping to keep them in top condition.

Comfort and Safety: Vinyl flooring offers a cushioned surface that provides impact resistance, which reduces the risk of injury during play.

Customizable: You can choose from a wide range of colors, patterns, and textures, allowing you to design flooring that fits your unique needs.

Moisture Resistant: Vinyl is impervious to moisture, making it a great option for areas prone to spills or humid conditions.

Eco-friendly Options: We offer vinyl flooring options made with sustainable materials and eco-friendly manufacturing processes.



4. Applications of Vinyl Flooring

- Vinyl flooring is suitable for a wide range of settings and activities, including:
- Multi-Sport Courts: Basketball, volleyball, badminton, futsal, and other indoor sports.
- Playgrounds: Indoor and outdoor playgrounds where safety and comfort are key.
- Gymnasiums & Fitness Centers: Provide a high-performance, durable surface for physical activities.
- Schools & Educational Institutions: Safe and durable flooring for school gyms, indoor sports courts, and recreational spaces.
- Recreational Centers: Ideal for both recreational and competitive activities in community centers.

5. Installation Process

- Our professional team handles the entire installation process:
- Site Evaluation: We assess the area, including the subfloor, to determine the best type of vinyl flooring and any preparation required.
- Surface Preparation: We ensure the floor is level and free from debris before installation to ensure the longevity of the flooring.
- Installation: Our team installs the vinyl flooring with precision, ensuring a secure fit and a seamless finish.
- Final Inspection: We perform a thorough inspection to ensure the floor is free from defects, smooth, and properly installed.



FOAM FLOORING

First Choice For Sport Courts offer high-quality foam flooring designed for areas where comfort, safety, and softness are a top priority. Whether you're designing a children's play area, a gym, or an indoor multi-sport zone, our foam flooring ensures excellent shock absorption, slip resistance, and an easy-to-maintain surface.

2. Types of Foam Flooring We Offer

Interlocking Foam Tiles

Material: EVA Foam

Best For: Gyms, martial arts studios, play areas, nurseries, fitness zones

Features:

- Puzzle-style interlocking edges for quick installation
- Lightweight and portable
- Available in various colors, thicknesses, and textures
- Easy to clean with water or mild cleaner

Foam Mats / Rolls

Material: EVA or PU Foam (Closed-cell)

Best For: Yoga rooms, gymnastics, kids' zones, rehab centers

Features:

- Cushioned surface that absorbs impact
- Roll-out convenience for covering large areas quickly
- Water-resistant and anti-microbial options available
- Can be used over hard floors for added comfort

Tatami Foam Mats

Material: High-density EVA Foam

Best For: Martial arts, karate, judo, MMA, or self-defense training spaces

Features:

- Textured tatami finish for better grip
- Firm but cushioned for throws and takedowns
- Anti-skid bottom to prevent movement during training





3. Key Benefits of Foam Flooring

- Shock Absorption – Excellent cushioning protects joints, knees, and backs
- Safety – Ideal for reducing injury risk in kids' areas and workout zones
- Slip-Resistant Surface – Improves grip for exercises or active play
- Lightweight & Portable – Easy to move, install, or reconfigure
- Insulation – Provides temperature and sound insulation
- Water-Resistant – Easy to clean and doesn't absorb moisture
- Customizable – Available in multiple thicknesses, colors, and finishes

4. Foam Flooring Applications

- Home and Commercial Gyms
- Kids' Play Areas and Nurseries
- Yoga & Pilates Studios
- Martial Arts Dojos
- Schools and Activity Centers
- Therapy and Rehabilitation Rooms
- Home Workout Corners



5. Installation Services

- We provide complete foam flooring installation, or you can choose our DIY kits for easy setup. Our team ensures proper layout, alignment, and edge finishing.
- Installation Includes:
 - Area measurement and product selection
 - Surface preparation (clean, flat base)
 - Tile or mat fitting and edge sealing (if needed)
 - Final quality inspection



TYPES OF GRASS

There are two types of grass

NATURAL GRASS

ARTIFICIAL GRASS



NATURAL GRASS

Natural grass is a living ground cover that enhances the beauty and environmental quality of outdoor spaces. It provides a soft, natural surface ideal for gardens, parks, villas, and sports fields, offering benefits like cooler temperatures, oxygen production, and improved air quality. With various types such as Bermuda, Paspalum, and Zoysia grass, natural turf can be tailored to suit different climates, soil conditions, and usage needs, making it a sustainable and visually appealing choice for landscaping and recreational areas.

TYPES OF NATURAL GRASS

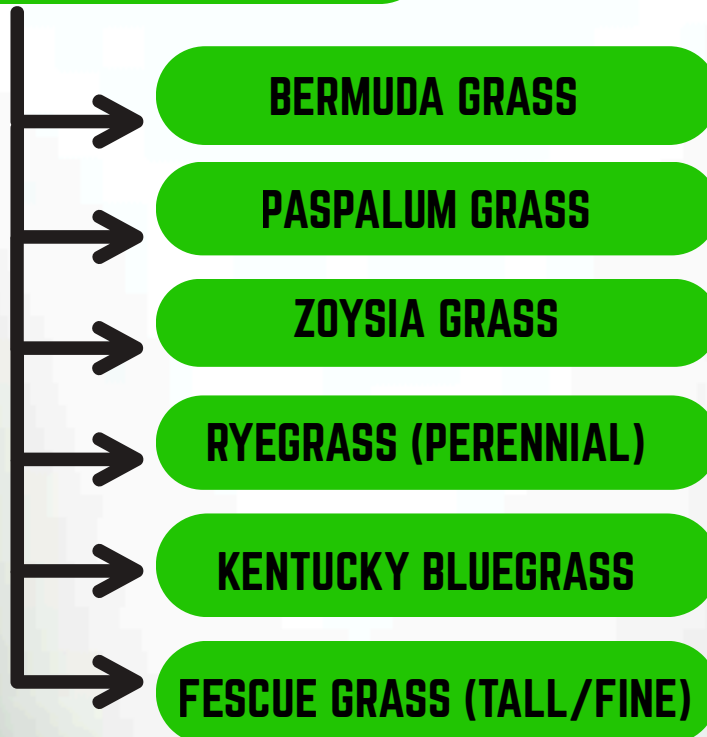

Bermuda Grass

- Warm-season grass
- Drought-tolerant and fast-growing
- Ideal for sports fields and sunny areas



Paspalum Grass

- Salt-tolerant and survives poor water quality
- Dark green color, low maintenance
- Common in coastal and hot regions



Zoysia Grass

- Dense and soft texture
- Tolerates shade and foot traffic
- Low maintenance and slow-growing



Ryegrass (Perennial)

- Cool-season grass
- Grows quickly and used for temporary coverage
- Bright green, soft feel



Kentucky Bluegrass

- Cool-season, rich in color
- Fine texture, high maintenance
- Best for cooler climates



Fescue Grass (Tall/Fine)

- Adaptable to various conditions
- Good for shaded and dry areas
- Deep-rooted and durable





ARTIFICIAL GRASS

First Choice For Sport Courts provide top-grade artificial grass flooring for a wide range of applications—offering a green, soft, and low-maintenance alternative to natural grass. Whether you're building a multi-sport court, playground, lawn, or commercial landscape, our turf solutions are designed for performance, durability, and visual appeal.

2. Types of Artificial Grass We Offer

Sports Turf

Best For: Football, futsal, cricket pitches, and multi-sport courts

Features:

- Strong, high-density fibers for heavy foot traffic
- Shock-absorbing underlay options for athlete safety
- UV-resistant and weatherproof
- Can be customized with infill (rubber or sand)

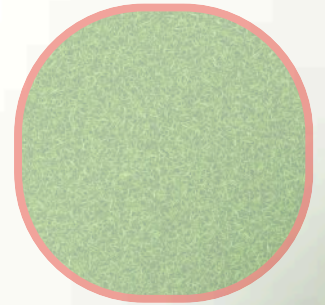

Playground Grass

Best For: Schools, nurseries, daycare centers, residential play areas

Features:

- Soft and safe surface for children
- Cushioned foam underlayment available for fall protection
- Non-toxic, lead-free, and pet-safe
- Stays green year-round



Landscaping Grass

Best For: Residential lawns, rooftops, balconies, commercial outdoor areas

Features:

- Realistic look and feel
- No need for watering or trimming
- Drains rainwater effectively
- Resistant to fading, insects, and stains





Pet Turf

- Designed for pet areas like kennels or dog parks.
- Easy to clean, odor-resistant, and durable.
- Allows drainage to keep surfaces dry and hygienic.

Event Turf / Decorative Grass

- Temporary use for exhibitions, events, wedding stages, or decoration.
- Lightweight and easy to install or remove.
- Usually does not require infill.

Installation Areas:

- Villas and gardens
- Sports courts and stadiums
- School playgrounds
- Hotel rooftops and balconies
- Malls and event venues





3. Key Features & Benefits

- Low Maintenance – No mowing, no watering, no fertilizing
- Durable & Long-Lasting – Designed for high-traffic areas and harsh weather
- UV Resistant – Stays green and doesn't fade in sunlight
- Easy to Clean – Just brush or rinse to maintain cleanliness
- Safe Surface – Optional shock-pad layer reduces injury risk
- Excellent Drainage – Perforated backing prevents water buildup
- Eco-Friendly – Saves water and reduces carbon footprint

4. Installation Services

We offer professional installation from start to finish:

Site Preparation: Clearing, leveling, and creating a drainage base

Base Layering: Laying crushed stone or sand for support and drainage

Turf Laying: Carefully installing artificial grass with perfect seam alignment

Infill (Optional): Adding rubber or silica sand for weight and bounce

Edge Finishing: Clean trims with strong, hidden fastening for durability

5. Applications of Artificial Grass

- Sports Grounds & Multi-Sport Courts
- Playgrounds & Kids' Areas
- Residential Lawns, Gardens, & Rooftops
- Commercial Spaces, Exhibitions, & Landscaping
- Pet Zones and Animal Parks
- Indoor Decor & Event Flooring





LAYERED CONSTRUCTION DIAGRAM

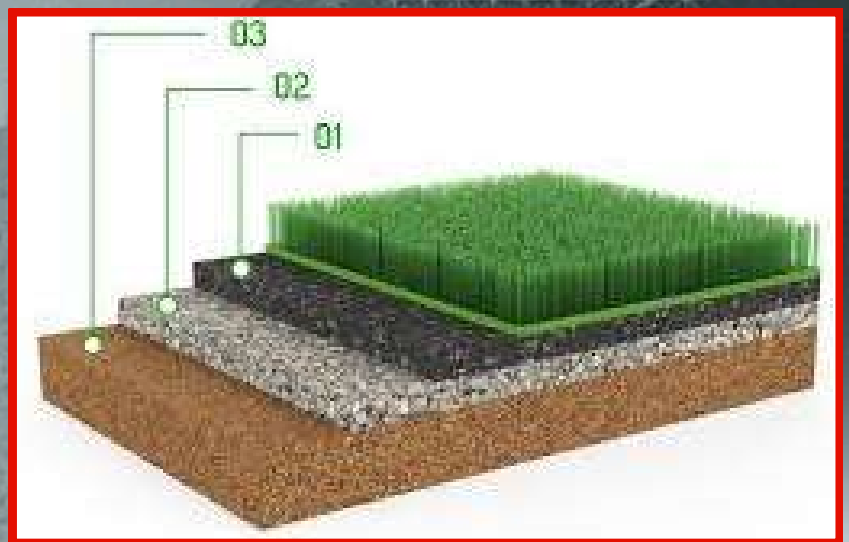
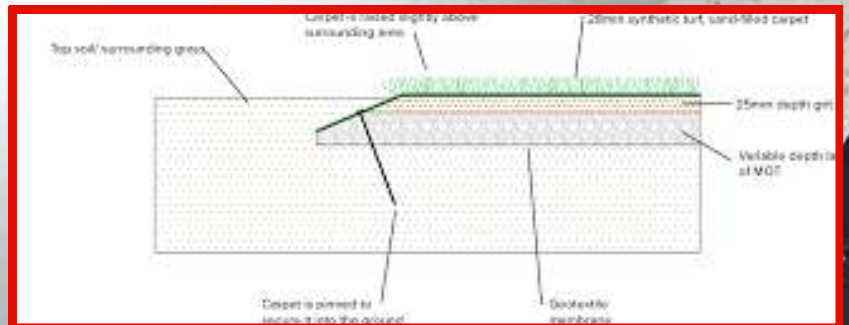



SPORTS TURF:

Durable synthetic grass designed for high-performance use in sports fields like football, cricket, and tennis.



LANDSCAPING GRASS:

Realistic and soft artificial turf used to enhance the beauty of gardens, lawns, and outdoor areas.



PLAYGROUND GRASS:

soft, safe, and cushioned artificial turf designed for children's play areas to prevent injuries.



EVENT TURF / DECORATIVE GRASS:

Lightweight artificial grass used for temporary decoration at events, exhibitions, and stages.





RUNNING TRACK

First Choice For Sport Courts we deliver premium running track flooring solutions designed for speed, durability, and athlete safety. Whether it's for a full-sized stadium, school facility, or a community fitness park, our running track systems are engineered to meet both international standards and local performance needs.

2. Types of Running Track Systems We Offer

Full-PU (Polyurethane) System

Material: Poured polyurethane + EPDM granules

Best For: Professional stadiums and competition tracks

Features:

- Seamless, durable, and water-resistant
- Excellent shock absorption
- Ideal for high-performance running
- Long lifespan with minimal maintenance

Sandwich System

Material: Base mat (rubber granules) + PU layer + EPDM top

Best For: Schools, training facilities, and athletic academies

Features:

- Combines cushioning with a solid top layer
- Good balance between performance and affordability
- UV and weather-resistant

Spray Coat System

Material: Base rubber mat + sprayed PU & EPDM finish

Best For: Recreational tracks and community fitness parks

Features:

- Budget-friendly option
- Quick installation
- Slip-resistant and weatherproof

Prefabricated Rubber Track

Material: Factory-made rubber rolls with texture

Best For: Indoor running tracks, fitness centers

Features:

- Consistent texture and cushioning
- Easy to install and relocate
- Low maintenance

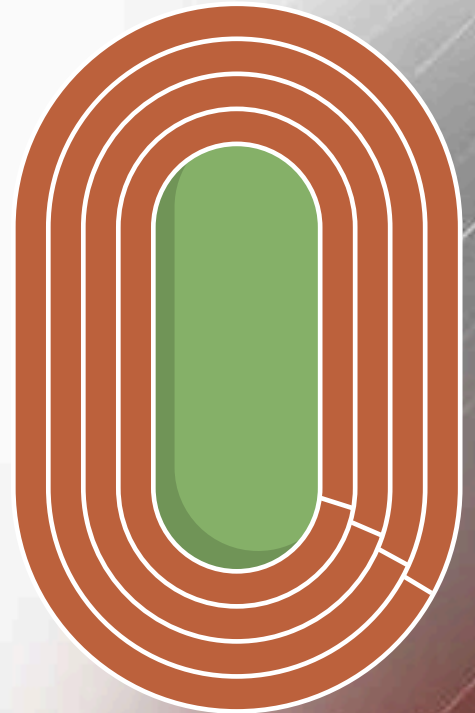



4. Installation Services

- We offer turnkey installation for running tracks, including:
- Site Assessment
- Base Preparation (asphalt/concrete sub-base or compacted stone)
- System Selection & Layering
- Surface Finishing (EPDM topping or spray)
- Line Markings (lanes, hurdles, meters, etc.)
- Final Inspection & Certification
- You can trust us for a precision-built running track that's ready for training, competition, and long-term use.

5. Ideal Applications

- Stadiums and Athletic Fields
- Schools, Colleges, and Universities
- Fitness Parks and Jogging Tracks
- Sports Academies and Training Centers
- Corporate Campuses & Residential Projects

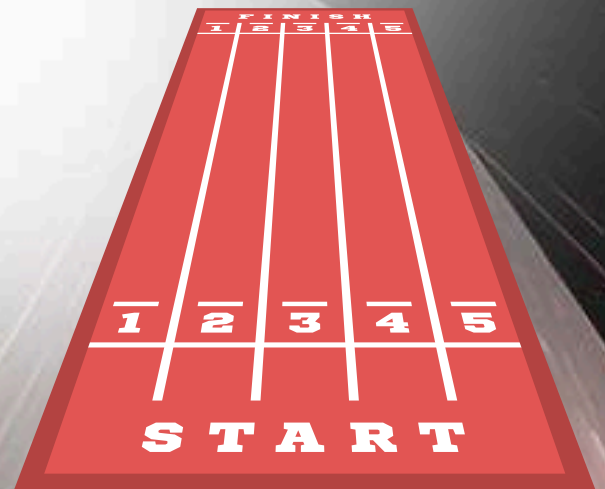
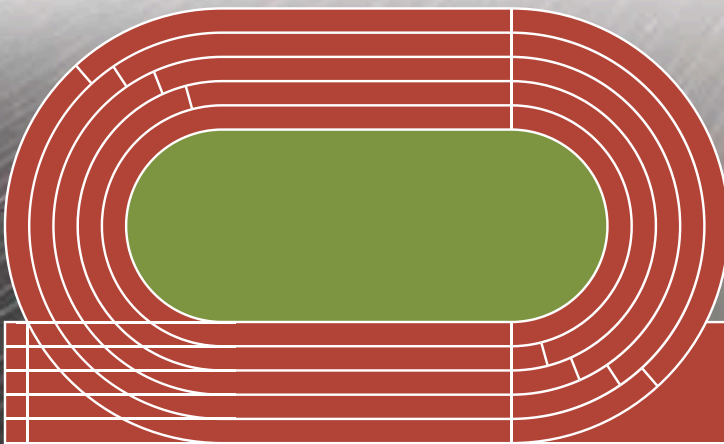



LAYERED CONSTRUCTION DIAGRAM

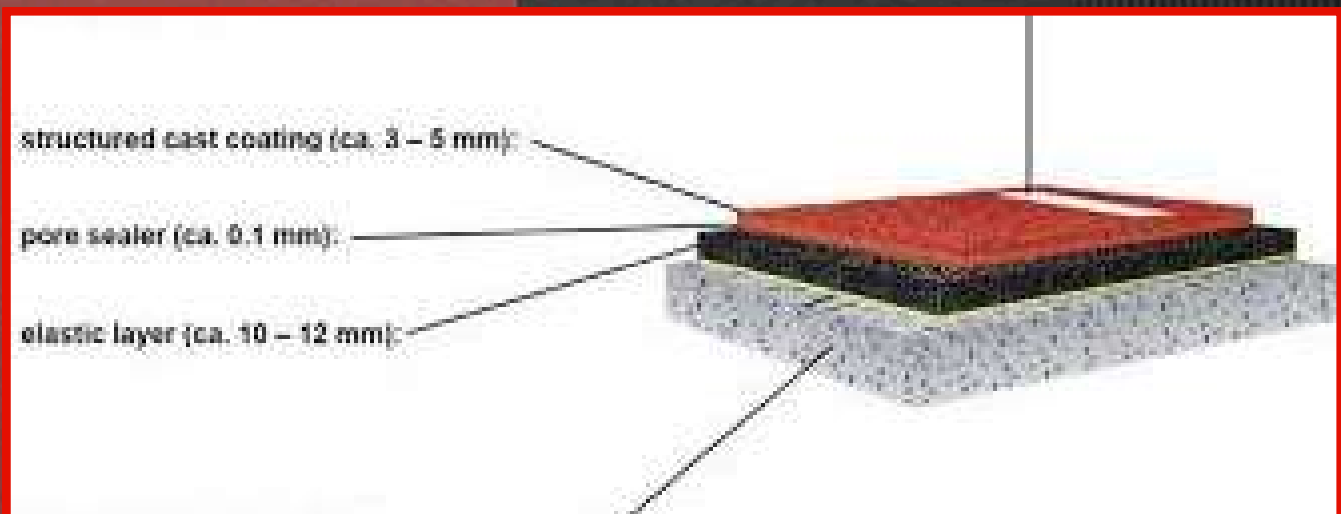
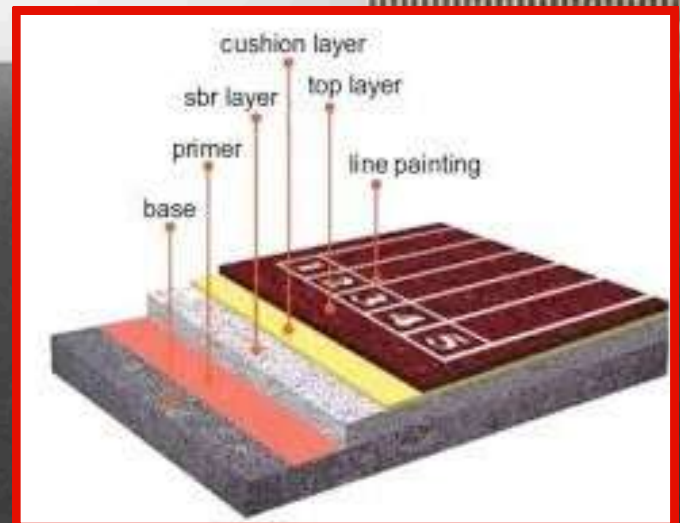
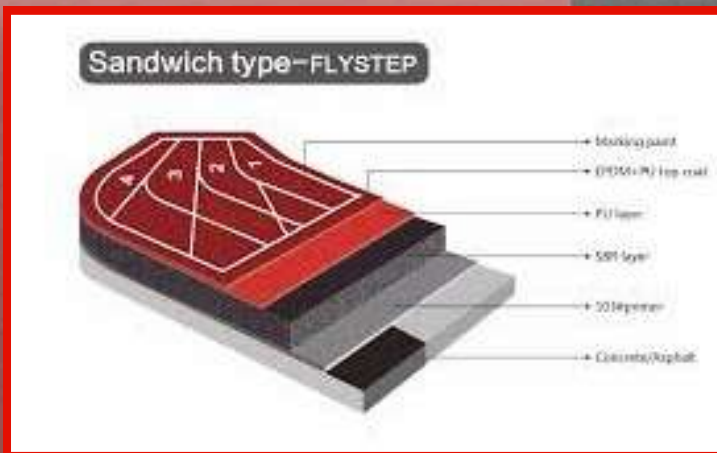



SPORTS EQUIPMENT SUPPLY & INSTALLATION

First Choice For Sport Courts provide high-quality sports equipment for indoor and outdoor facilities, schools, sports academies, gyms, and public parks. From goalposts to nets, scoreboards to gym gear—we supply and install everything you need to build a complete, ready-to-use sports facility.

Our Equipment Categories

Court & Field Equipment

- Basketball Systems (portable & fixed)
- Volleyball Poles & Nets
- Tennis & Badminton Posts
- Futsal & Football Goalposts
- Netball & Handball Sets
- Rebound Walls / Practice Nets



Gym & Fitness Equipment

- Dumbbells, Barbells, Kettlebells
- Weightlifting Benches & Racks
- Multi-gyms & Strength Training Stations
- Cardio Machines: Treadmills, Cycles, Rowers
- Yoga & Aerobics Accessories (Mats, Resistance Bands)



Outdoor & Field Sports

- Cricket Nets, Pitches & Cages
- Track & Field Equipment: Hurdles, Javelins, Shot Puts, Discus, Measuring Tools
- Rugby & Hockey Goalposts
- Corner Flags, Benches, Dugouts

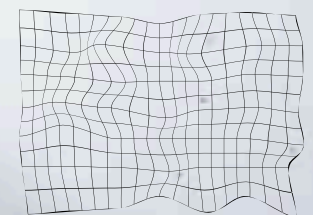
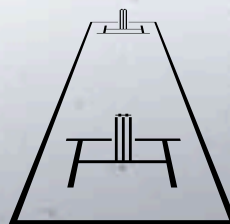



🎯 Playground & Kids' Equipment

- Slides, Swings & Climbers
- Seesaws, Monkey Bars, and Jungle Gyms
- Soft play systems and foam accessories
- Multi-play units and themed structures

📏 Accessories & Supporting Equipment

- Scoreboards (Manual & Digital)
- Court Marking & Boundary Tape
- Ball Racks, Carts & Ball Pumps
- Referee Chairs, Benches, & Shade Shelters
- Safety Padding for Walls, Posts, and Poles

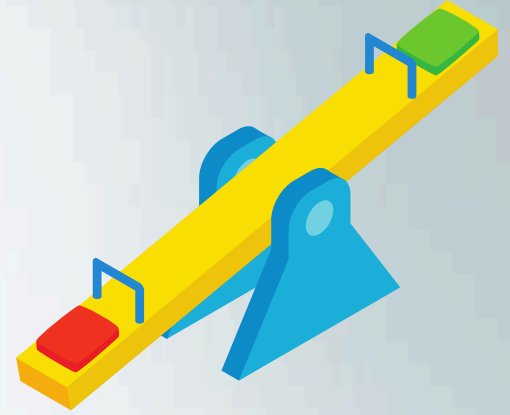

🎨 Customization Options

- We offer customization to match your branding or facility design:
- Colors and logos on equipment
- Court-specific line markings
- Adjustable height systems (for junior & pro levels)
- Weatherproof and outdoor-ready finishes



🧰 Installation & Maintenance Services

We don't just supply—we install and maintain your equipment:

- Professional Installation Team
- Safety Checks and Assembly
- Post-installation Training (if needed)
- Maintenance Packages Available





CUSTOM PROJECTS

TURNKEY INSTALLATIONS & DESIGN SERVICES

First choice for sport courts provide end-to-end turnkey project solutions for sports facilities, playgrounds, gyms, and recreational spaces. From the initial concept to the final handover, we manage every detail—ensuring smooth execution, on-time delivery, and quality results.

Our Core Turnkey Services

2D / 3D Layout & Design Services

- Site layout plans (2D) tailored to your available space
- 3D visualizations and walkthroughs for a realistic preview
- Custom court markings, color schemes & branding
- Ergonomic & functional design for play and sports zones
- Concept designs for indoor & outdoor multi-sport courts, playgrounds, and fitness areas

Turnkey Installation Services

- Site leveling, base construction & flooring installation
- Equipment supply, fitting & fixing
- Court painting, net systems, safety padding, and accessories
- Drainage planning, lighting setup & fencing options
- Full installation of playgrounds, sports courts, and gym areas



CUSTOM PROJECTS

TURNKEY INSTALLATIONS & DESIGN SERVICES

Project Planning & Execution

- Dedicated project manager from start to finish
- Timeline scheduling and progress tracking
- Coordination with civil teams and subcontractors (if any)
- Regular updates and milestone-based inspections
- Quality control at every stage of the process

We Handle Projects From:

- Schools & Colleges
- Sports Academies & Fitness Clubs
- Parks, Playgrounds & Housing Societies
- Commercial Spaces & Corporate Wellness Zones
- Government, NGO & Public Infrastructure Projects



■ FIRST CHOICE FOR SPORT COURTS

Portfolio

OUR PROJETSCS

2026

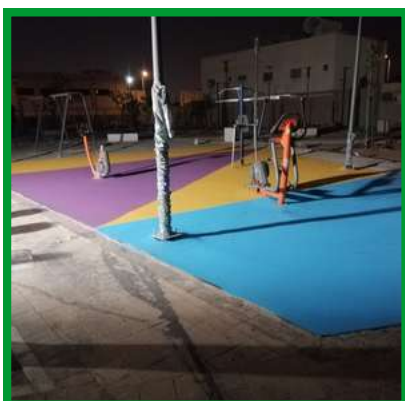







OUR PARTNERS





GENERAL CONSTRUCTION MACHINERY:

- **Concrete Mixer Machine** – For mixing concrete.
- **Power Trowel / Power Float** – For smoothing and leveling concrete surfaces.
- **Laser Level** – For accurate leveling and slope checking.
- **Plate Compactor / Vibratory Compactor** – For compacting the ground base.
- **Concrete Cutter** – For cutting concrete joints.
- **Water Roller / Lawn Roller** – For leveling soil or base layers.

CONCRETE MIXER MACHINE

A concrete mixer machine combines cement, sand, gravel, and water to form concrete. It ensures a uniform and quick mixing process, saving time and labor. Ideal for construction projects of all sizes.



POWER TROWEL / POWER FLOAT:

A power trowel, also known as a power float, is used to smooth and finish concrete surfaces. It provides a flat, polished finish faster than manual methods. Ideal for large concrete slabs and flooring projects.





LASER LEVEL:

A laser level is a precision tool that projects a constant, straight laser beam to ensure accurate leveling and alignment. It's essential for construction, layout, and installation tasks. Ideal for achieving perfectly level surfaces and straight lines.



PLATE COMPACTOR / VIBRATORY COMPACTOR:

A Plate Compactor, also known as a Vibratory Compactor, is used to compress and level soil, gravel, and asphalt. It enhances surface stability before laying foundations or pavements. Essential for roadwork, landscaping, and construction sites.





CONCRETE CUTTER :

A Concrete Cutter is a powerful machine used to cut through concrete, asphalt, and other hard surfaces. It ensures precise, clean cuts for construction, repair, or demolition work. Ideal for creating joints, trenches, or removing damaged sections.



WATER ROLLER / LAWN ROLLER:

A Water Roller, also known as a Lawn Roller, is used to flatten and level soil, grass, or freshly laid turf. It can be filled with water or sand to add weight as needed. Ideal for lawn maintenance, landscaping, and preparing surfaces for sports courts.

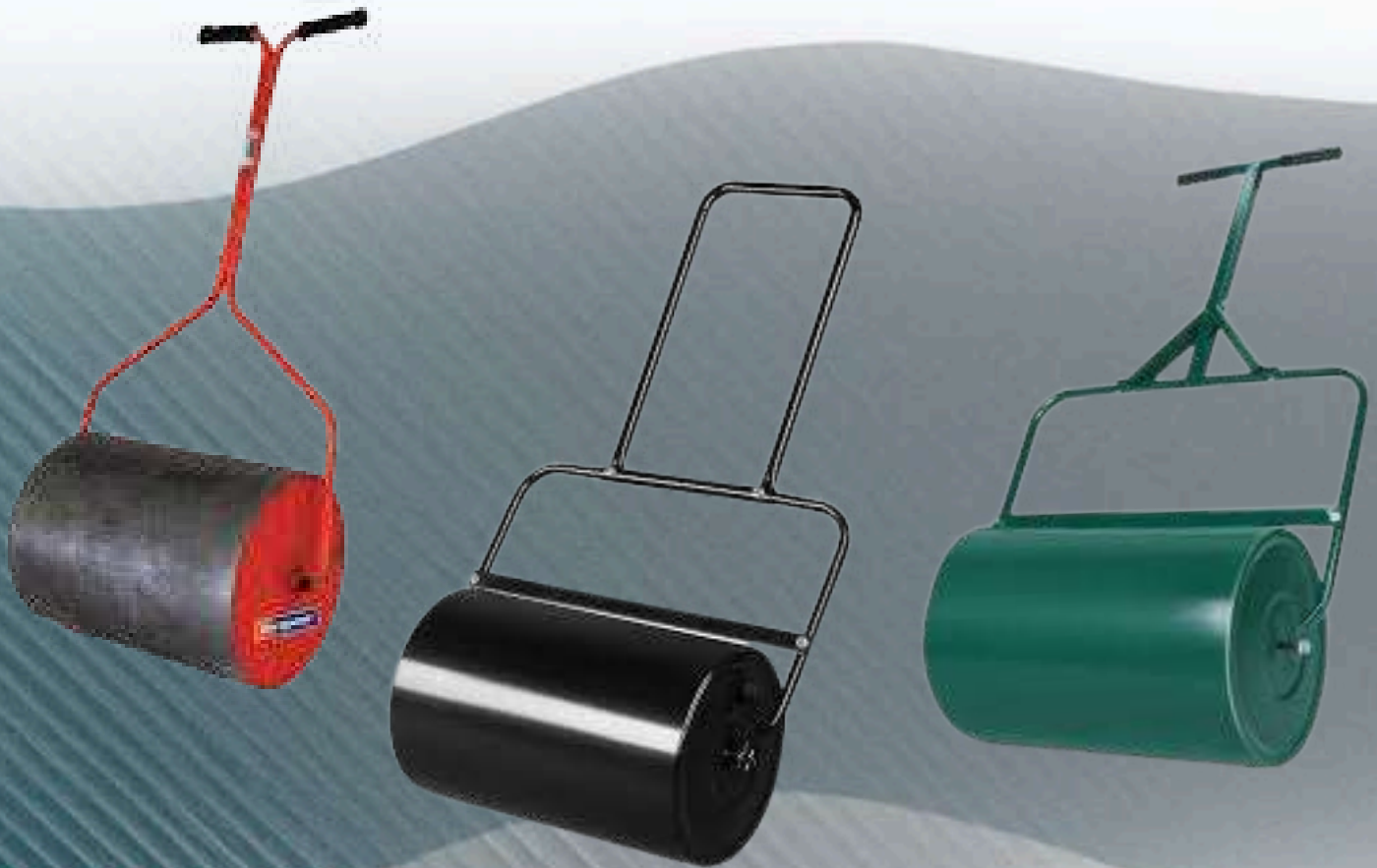

Surface Preparation & Flooring Tools:

- Floor Grinding Machine** – For grinding and smoothing concrete before coating.
- High-Pressure Washer** – For cleaning the surface before application.
- Manual or Mechanical Trowels** – For applying coatings or leveling materials.
- Line Marking Machine / Paint Sprayer** – For drawing court lines.
- Heavy Flooring Rollers** – For pressing rubber or PU flooring to ensure adhesion.

Floor Grinding Machine:

A Floor Grinding Machine is used to smooth, level, and polish concrete or stone surfaces. It removes imperfections, old coatings, and surface stains efficiently. Ideal for preparing floors before finishing or coating.



High-Pressure Washer :

A High-Pressure Washer uses a powerful jet of water to remove dirt, grime, mold, and debris from surfaces. It's ideal for cleaning driveways, walls, vehicles, and construction equipment. Efficient and eco-friendly, it saves time and water.



Manual or Mechanical Trowels:

Manual or Mechanical Trowels are tools used for smoothing and finishing concrete surfaces. Manual trowels are hand-held for detailed work, while mechanical trowels cover larger areas quickly. Both ensure a flat, polished finish in construction projects.



Line Marking Machine / Paint Sprayer:

A Line Marking Machine, also known as a Paint Sprayer, is used to apply paint for clear, accurate lines on various surfaces. It's commonly used for marking sports fields, roads, and parking lots. Efficient and precise, it ensures high visibility and durability.

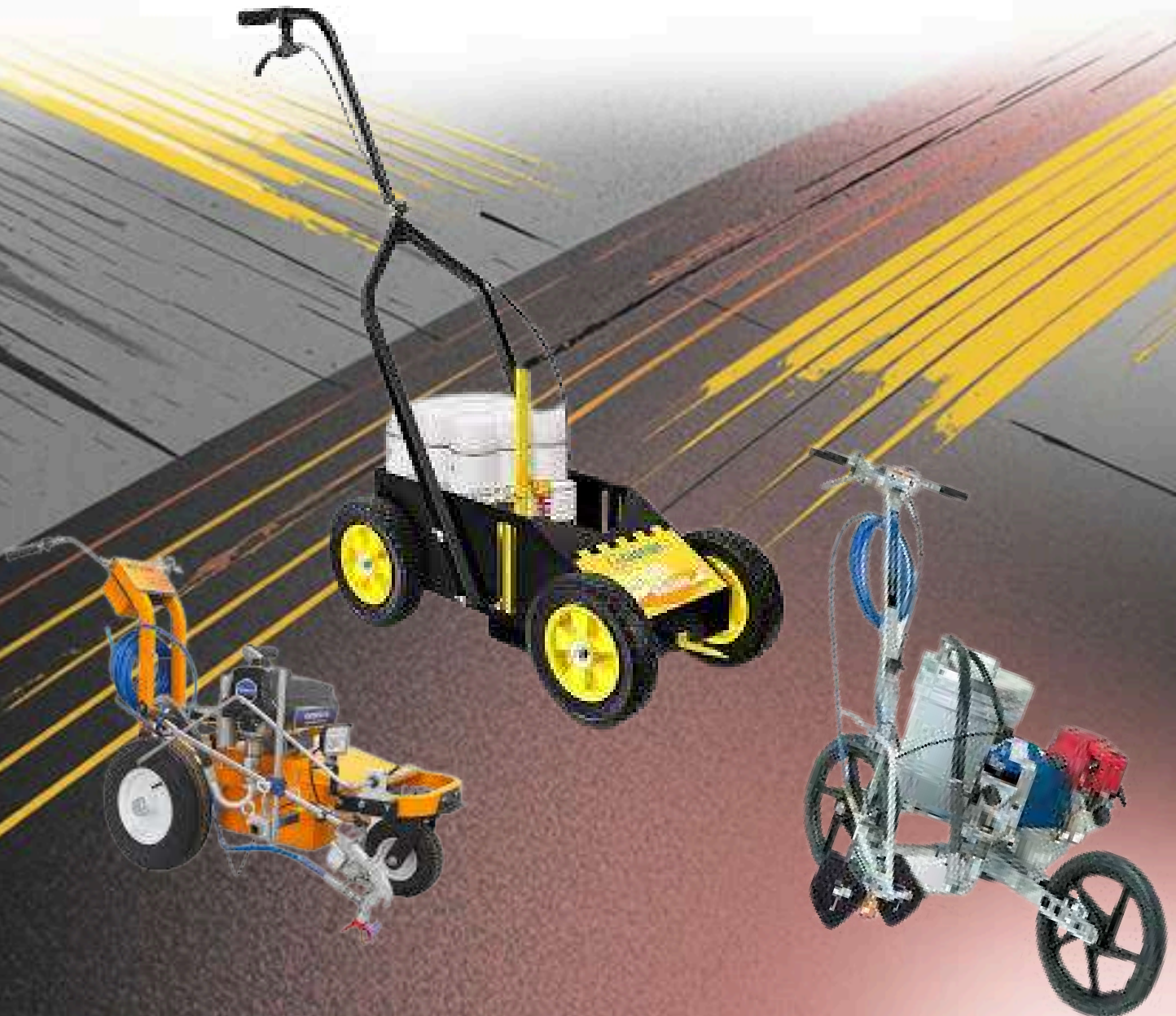

Heavy Flooring Rollers :

Heavy Flooring Rollers are large, weighted tools used to press and smooth flooring materials like vinyl, linoleum, or carpet. They ensure proper adhesion and remove air bubbles for a seamless finish. Ideal for commercial and residential flooring installations.

4o mini





Coating & Material Application Equipment (for acrylic/PU courts):

Mixing Drill / Paddle Mixer – For mixing PU or acrylic material.

Rubber Squeegee – For spreading coating material evenly.

Notched Trowels – To apply material at consistent thickness.

Mixing Drill / Paddle Mixer:

A Mixing Drill, or Paddle Mixer, is a power tool used for mixing materials like paint, mortar, or concrete. It features a paddle attachment that ensures thorough, uniform mixing. Ideal for construction, renovation, and industrial applications.



Rubber Squeegee :

A Rubber Squeegee is a flat, flexible tool used to spread or remove liquids from surfaces. It's commonly used for cleaning windows, applying coatings, or smoothing concrete. Ideal for achieving a streak-free finish and ensuring even coverage.



Notched Trowels :

Notched Trowels are hand tools with serrated edges used to evenly spread adhesives like tile glue or mortar. The notches help control the thickness and coverage of the material. Essential for tile and flooring installations.

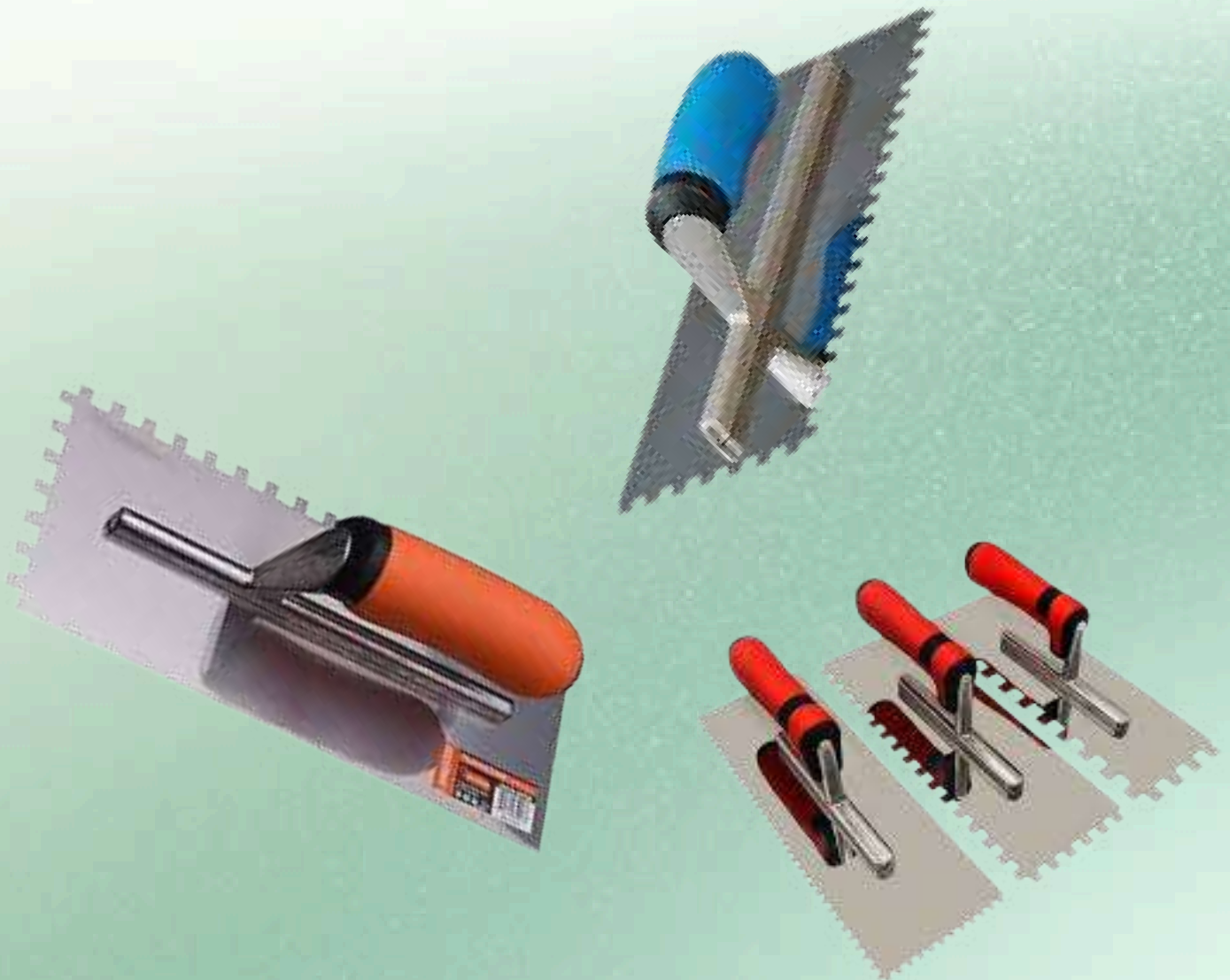

For Artificial Grass Courts:

Artificial Turf Laying Machine – For laying synthetic grass.

Infill Spreader Machine – For spreading sand or rubber infill material.

Power Brush Machine – For brushing and leveling turf infill.

Seaming Tape Applicator / Turf Seaming Tools – For joining artificial turf rolls.

Artificial Turf Laying Machine:

An Artificial Turf Laying Machine streamlines the installation of synthetic grass by unrolling and aligning turf rolls efficiently. It ensures even placement and reduces manual labor. Ideal for sports fields, playgrounds, and landscaping projects.





Infill Spreader Machine:

An Infill Spreader Machine is used to evenly distribute infill materials like sand or rubber granules over artificial turf. It ensures consistent coverage and optimal turf performance. Essential for maintaining durability, shock absorption, and surface stability.



Power Brush Machine :

A Power Brush Machine is used to clean and maintain artificial turf or rough surfaces by brushing and lifting the fibers. It removes debris, redistributes infill, and revives the turf's appearance. Ideal for sports fields, playgrounds, and landscaping upkeep.



Seaming Tape Applicator / Turf Seaming Tools:

A Seaming Tape Applicator, or Turf Seaming Tool, is used to join two pieces of artificial turf together by applying adhesive-backed seaming tape. It ensures a strong, seamless bond for turf installations. Ideal for sports fields, landscaping, and playgrounds.

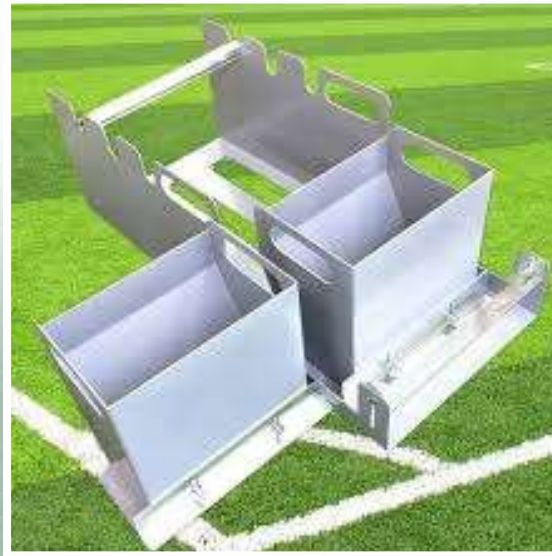



Heavy Machinery for Sport Court Construction:

Excavator

- For digging and removing soil during site preparation.

Backhoe Loader

- Multi-purpose machine for digging, trenching, and lifting.

Bulldozer

- For pushing earth and leveling the ground.

Grader (Motor Grader)

- For precise leveling and slope creation.

Dump Truck / Tipper Truck

- For transporting soil, gravel, concrete, or debris.

Concrete Mixer Truck

- For transporting and mixing large quantities of concrete.

Boom Pump / Concrete Pump Truck

- For pouring concrete at specific spots, especially large courts.

Road Roller / Vibratory Roller

- For compacting soil, asphalt, or sub-base layers.

Skid Steer Loader (e.g., Bobcat)

- For material handling and small-scale digging in tight spaces.

Wheel Loader / Front-End Loader

- For moving bulk materials like sand, gravel, or soil.



Excavator

An Excavator is a heavy construction machine used for digging, lifting, and moving soil, rocks, and debris. It features a powerful hydraulic arm with a bucket attachment. Ideal for excavation, demolition, and site preparation work.



Backhoe Loader

A Backhoe Loader is a versatile construction machine that combines a front loader for lifting and a backhoe for digging. It's ideal for small to medium-scale excavation, trenching, and material handling tasks. Commonly used in construction, landscaping, and utility work.





Bulldozer

A Bulldozer is a powerful, tracked machine equipped with a large front blade used for pushing earth, debris, or other materials. It excels in grading, clearing land, and site preparation. Ideal for construction, mining, and road-building projects.





Grader (Motor Grader)

A Grader, also known as a Motor Grader, is a construction machine used to create a smooth, level surface by precisely spreading and leveling soil, gravel, or asphalt. It features a long adjustable blade between its front and rear axles. Essential for road construction, maintenance, and site grading.





Dump Truck / Tipper Truck

A Dump Truck, also known as a Tipper Truck, is used to transport and unload bulk materials like sand, gravel, or demolition waste. It features a hydraulic bed that tilts to dump contents easily. Ideal for construction, mining, and material transport.



Concrete Mixer Truck

A Concrete Mixer Truck is a specialized vehicle used to transport ready-mix concrete to construction sites. It has a rotating drum that keeps the concrete mixed and prevents it from setting during transit. Ideal for delivering large volumes of concrete efficiently.



Boom Pump / Concrete Pump Truck

A Boom Pump, or Concrete Pump Truck, is used to deliver concrete precisely to hard-to-reach areas using a hydraulic arm and pump system. It ensures fast, efficient concrete placement at height or distance. Ideal for high-rise buildings, bridges, and large-scale projects.



Road Roller / Vibratory Roller

A Road Roller, also known as a Vibratory Roller, is used to compact soil, asphalt, and other materials to create a smooth and stable surface. It uses heavy drums, sometimes with vibration, for deep compaction. Essential for road construction and surface preparation.



Skid Steer Loader (e.g., Bobcat)

A Skid Steer Loader, such as a Bobcat, is a compact, versatile machine used for digging, lifting, and moving materials in tight spaces. It supports various attachments like buckets, augers, and trenchers. Ideal for construction, landscaping, and site cleanup.







Wheel Loader / Front-End Loader

A Wheel Loader, also known as a Front-End Loader, is a heavy equipment machine used for loading, lifting, and transporting materials like soil, gravel, or debris. It features a large front-mounted bucket. Ideal for construction, mining, and material handling tasks.



Sales Department:

 +966545211511

 +966545211611

 +966545211711

 sales3@firstchoice.com.sa

Secretary:

 +966545911161

 secretary@firstchoice.com.sa

Management:

 +966545211411

 director@firstchoice.com.sa

Social Media:

 @firstchoiceforsportcourts

 firstchoice.sa1

 firstchoiceforsportcourts1

 firstchoice266



920002730